



FABRICA ELEMENTE DE CONSTRUCȚII S.A.



**ELEMENTE PENTRU CONSTRUCȚII CIVILE,
INDUSTRIALE ȘI ALTE PREFABRICATE**

СБОРНЫЕ ЭЛЕМЕНТЫ ДЛЯ СТРОИТЕЛЬСТВА ЖИЛЬНЫХ, ПРОМЫШЛЕННЫХ ЗДАНИЙ,
СЕЛЬСКОХОЗЯЙСТВЕННЫХ ОБЪЕКТОВ И ДР. ИЗДЕЛИЯ

CONSTRUIȚI CU NOI

NOMENCLATOR

ОГЛАВЛЕНИЕ

1.STRUCTURI PREFABRICATE DIN BETON-ARMAT PENTRU CONSTRUCȚIA

HALELOR INDUSTRIALE, COMERCIALE, AGRICOLE ȘI DEPOZITE.

КАРКАСНЫЕ КОНСТРУКЦИИ ИЗ ЖЕЛЕЗОБЕТОНА ДЛЯ СООРУЖЕНИЯ ПРОМЫШЛЕННЫХ, ТОРГОВЫХ, СЕЛЬСКОХОЗЯЙСТВЕННЫХ ЗДАНИЙ И СКЛАДОВ.

2.PLĂCI PLANȘEE CU GOLURI

МНОГОПУСТОТНЫЕ ПЛИТЫ ПЕРЕКРЫТИЯ

3.PLĂCI PLANȘEE CU NERVURI

РЕБРИСТЫЕ ПЛИТЫ ПЕРЕКРЫТИЯ

4.FUNDAȚII CONTINUE PREFABRICATE

ЛЕНТОЧНЫЕ ФУНДАМЕНТЫ

5.BLOCURI PEREȚI PENTRU SUBSOLURI

ФУНДАМЕНТНЫЕ БЛОКИ СТЕН ПОДВАЛОВ

5.1. TÎR FCSH

ТИП FCSH

5.2. TÎR FCT

ТИП FCT

5.3. TÎR FC

ТИП FC

5.4. TÎR FBC

ТИП FBC

6.BOIANDRUGI

ПЕРЕМЫЧКИ

6.1. TÎR ПБ

ТИП ПБ

6.2. TÎR ПП

ТИП ПП

7.PILOȚI PREFABRICAȚI

СВАИ ЗАБИВНЫЕ

8.GRINZI SERIA 102

РИГЕЛЯ СЕРИИ 102

9.PILONI

КОЛОННЫ

10.BLOCURI DE VENTILARE

ВЕНТИЛЯЦИОННЫЕ БЛОКИ

11.PUȚURI PENTRU LIFT

ШАХТЫ ЛИФТА

12.ELEMENTE PENTRU SCĂRI

ЭЛЕМЕНТЫ ЛЕСТНИЧНЫХ МАРШЕЙ

13.RAMPE

ЛЕСТНИЧНЫЕ МАРШИ

14.ALTE PREFABRICATE

ДРУГИЕ ИЗДЕЛИЯ

14.1. STĂLPI-SPALIERĂ

ШПАЛЕРНЫЕ СТОЙКИ

14.2. PLĂCI PENTRU DRUMURI TEMPORARE

ПЛИТЫ ДОРОЖНЫЕ ДЛЯ ВРЕМЕННЫХ ДОРОГ

14.3. PEREȚI DESPĂRȚITORI

ПЕРЕГОРОДКИ

14.4. GARDURI

ПАНЕЛИ ОГРАЖДЕНИЯ

14.5. FUNDAȚII PENTRU GARDURI

ФУНДАМЕНТЫ ОГРАЖДЕНИЯ

14.6 FUNDAȚII PENTRU CONTAINERE-DEȘEURI

ФУНДАМЕНТЫ ПОД КОНТЕЙНЕРА ДЛЯ ОТХОДОВ

1. STRUCTURI PREFABRICATE DIN BETON-ARMAT PENTRU CONSTRUCȚIA HALELOR

INDUSTRIALE, COMERCIALE, AGRICOLE ȘI DEPOZITE.

КАРКАСНЫЕ КОНСТРУКЦИИ ИЗ ЖЕЛЕЗОБЕТОНА
ДЛЯ СООРУЖЕНИЯ ПРОМЫШЛЕННЫХ, ТОРГОВЫХ,
СЕЛЬСКОХОЗЯЙСТВЕННЫХ ЗДАНИЙ И СКЛАДОВ.

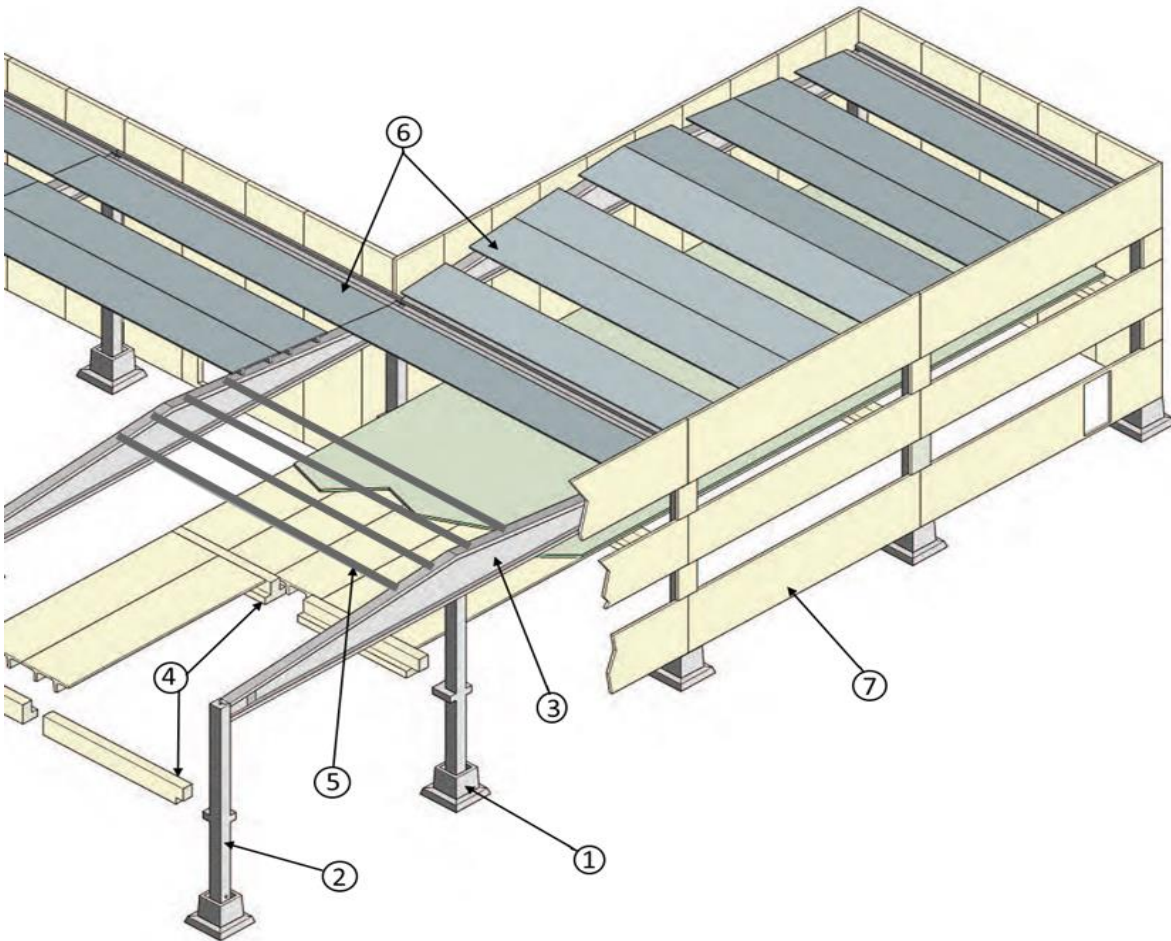

- 1.1 - FUNDAȚII-PĂNAR.
ФУНДАМЕНТНЫЕ СТАКАНЫ.
- 1.2 - PILONI.
КОЛОННЫ.
- 1.3 - GRINZI PORTANTE PRECOMPRIATE CU PANTĂ.
ДВУСКАТНЫЕ БАЛКИ ДВУТАВРОВОГО СЕЧЕНИЯ ПРЕДНАПРЯЖЕННЫЕ
- 1.4 - GRINZI PORTANTE PRECOMPRIATE TIP T, L, D.
БАЛКИ ПРЕДНАПРЯЖЕННЫЕ ТИПА Т, L, D.
- 1.5 - PANE PRECOMPRIATE.
ПРОГОНЫ ПРЕДНАПРЯЖЕННЫЕ
- 1.6 - PLĂCI PRECOMPRIATE PENTRU PLANȘEU TIP TT.
ПЛИТЫ ПЕРЕКРЫТИЯ ПРЕДНАПРЯЖЕННЫЕ ТИПА TT
- 1.7 - PANOURI-PEREȚI.
СТЕНОВЫЕ ПАНЕЛИ

1.1 FUNDAȚII-PĂHAR

ФУНДАМЕНТНЫЕ СТАКАНЫ

1.1.1 TIP I (CU TALPĂ)

ТИП 1

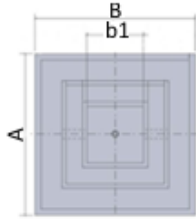
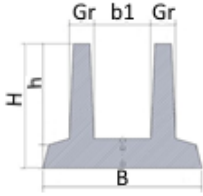

Denumire / Наименование	Dimensiuni (mm) / Размеры(мм)					Greutate / Вес/кг
	A	B	b1	Gr	H	
FPT 1	1500	1500	300	215	1100	1860
FPT 2	1500	1500	500	215	1100	2840

1.1.2 TIP 2 (FĂRĂ TALPĂ)

ТИП 2

Denumire / Наименование	Dimensiuni (mm) / Размеры(мм)					Greutate / Вес/кг
	A	B	b1	Gr	H	
FP 1	800	800	600	200	850	860
FP 2	1450	1450	1000	225	1020	2500

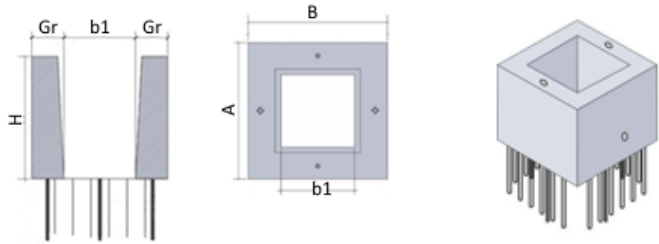
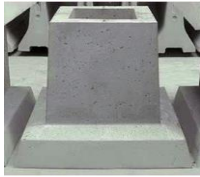

1.2 PILONI

КОЛОННЫ

Denumire / Наименование	Dimensiuni (mm)			Greutate / кг/м2
	A	B	L (max)	
P1	300	300	12000	248
P2	400	400	12000	400
P3	500	500	12000	625
P4	600	600	12000	900

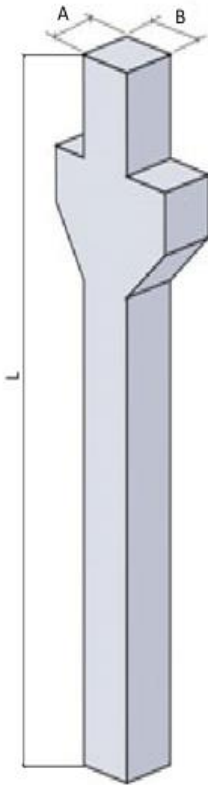

Notă. În proiectul prezentat de beneficiar se vor indica dimensiunile concrete, tipul de armare, clasa de beton.

Примечание. В проекте, представленном заказчиком будут указаны конкретные размеры, тип арматуры, марка бетона.

La cerere:

По требованию

· se execută și alte dimensiuni.

изготавливаются и другие размеры

1.3 GRINZI PORTANTE PRECOMPRESATE CU PANTE.

ДВУСКАТНЫЕ БАЛКИ ДВУТАВРОВОГО СЕЧЕНИЯ ПРЕДНАПРЯЖЕННЫЕ

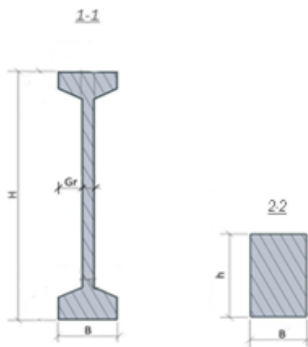

Denumire / Наименование	Dimensiuni (mm) / Размеры(мм)					PORTANȚA / kN	Numărul de toroane
	L	B	Gr	H	h		
GP 15-7,5	15000	620	100	1600	850	40	5
GP 15-10	15000	620	100	1600	850	40	6
GP 15-12,5	15000	620	100	1600	850	40	8
GP 16-7,5	16000	620	100	1600	800	50	6
GP 16-10	16000	620	100	1600	800	50	7
GP 16-12,5	16000	620	100	1600	800	50	10
GP 17-7,5	17000	620	100	1700	850	50	6
GP 17-10	17000	620	100	1700	850	50	8
GP 17-12,5	17000	620	100	1700	850	50	10
GP 18-7,5	18000	620	100	1700	800	50	7
GP 18-10	18000	620	100	1700	800	50	10
GP 18-12,5	18000	620	100	1700	800	50	13
GP 19-7,5	19000	640	120	1800	850	50	7
GP 19-10	19000	640	120	1800	850	50	10
GP 19-12,5	19000	640	120	1800	850	50	14
GP 20-7,5	20000	640	120	1800	800	75	9
GP 20-10	20000	660	140	1800	800	75	13
GP 20-12,5	20000	660	140	1800	800	75	18
GP 21-7,5	21000	660	140	1900	850	75	9
GP 21-10	21000	660	140	1900	850	75	14
GP 21-12,5	21000	660	140	1900	850	75	20
GP 22-7,5	22000	660	140	1900	800	75	11
GP 22-10	22000	660	140	1900	800	75	17
GP 23-7,5	23000	660	140	2000	850	75	12
GP 2310	23000	660	140	2000	850	75	18
GP 24-7,5	24000	660	140	2000	800	75	14
GP 25-7,5	25000	660	140	2100	850	75	15
GP 26-7,5	26000	660	140	2100	800	75	19

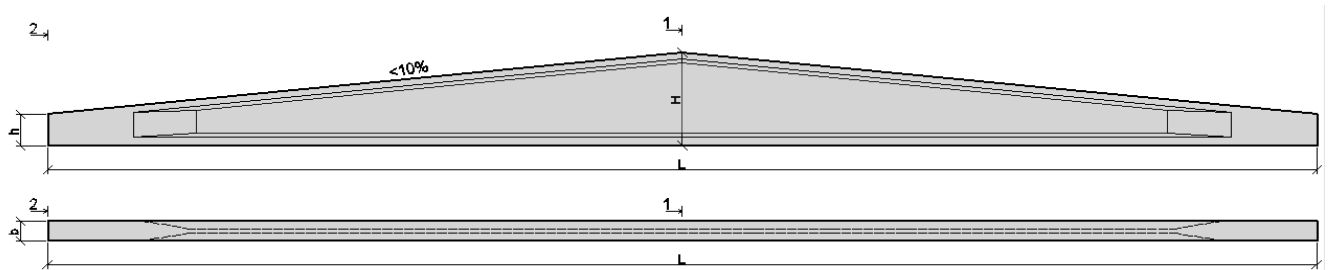

Notă. În proiectul prezentat de beneficiar se vor indica dimensiunile concrete, tipul de armare, clasa de beton.

Примечание . В проекте, представленном заказчиком будут указаны конкретные размеры, тип арматуры, марка бетона.

La cerere:

По требованию

· se execută și alte dimensiuni.

изготавливаются и другие размеры

1.4 GRINZI PORTANTE PRECOMPRIMATE.

БАЛКИ ПРЕДНАПРЯЖЕННЫЕ ТИПА T, L, D.

1.4.1 GRINZI TIP "T"

ТИП T

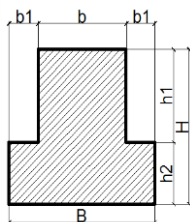

Denumire Наименование	Dimensiuni (mm) / Размеры(мм)						
	L(max)	B(max)	b(max)	b1	H(max)	h1(max)	h2
GT 1	18000	1000	600	200	1000	600	400
GT 2	21000	800	450	175	1400	1175	225

1.4.2 GRINZI TIP "L"

ТИП L

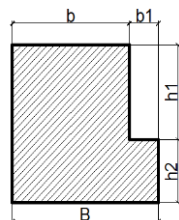

Denumire	Dimensiuni (mm) / Размеры(мм)						
	L(max)	B(max)	b(max)	b1	H(max)	h1(max)	h2
GL 1	18000	1000	800	200	100	600	400
GL 2	21000	625	450	175	1400	1175	255

1.4.3 GRINZI DREPTUNGHILARE

БАЛКИ ПРЯМОУГОЛЬНОГО СЕЧЕНИЯ

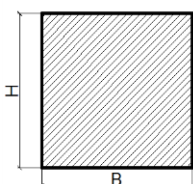

Denumire Наименование	Dimensiuni (mm) / Размеры(мм)		
	L(max)	B(max)	H(max)
RD 1	18000	1000	1000
GL 2	21000	450	1400

1.5 PANE PRECOMPRIMATE

ПРОГОНЫ ПРЕДНАПРЯЖЕННЫЕ

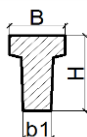

Denumire	Dimensiuni (mm) / Размеры(мм)			
	L(max)	H	B	B1
PP 1	12000	400	275	140

1.6 PLĂCI PRECOMPRIMATE PENTRU PLANȘEU TIP TT

ПЛИТЫ ПЕРЕКРЫТИЯ ПРЕДНАПРЯЖЕННЫЕ ТИПА TT

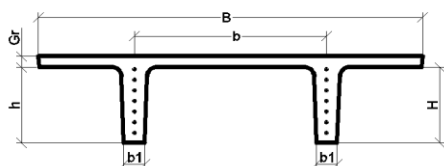

Denumire Наименование	Dimensiuni (mm) / Размеры(мм)						
	L (max)	B	b	b1	H	h	Gr
PP TT 30	12000	2500	1250	150	300	250	50
PP TT 40	12000	2500	1250	140	400	250	50



Notă. În proiectul prezentat de beneficiar se vor indica dimensiunile concrete, tipul de armare, clasa de beton.

Примечание. В проекте, представленном заказчиком будут указаны конкретные размеры, тип арматуры, марка бетона.

La cerere:

По требованию

· se execută și alte dimensiuni.

изготавливаются и другие размеры

1.7 PANOURI PEREȚI

СТЕНОВЫЕ ПАНЕЛИ

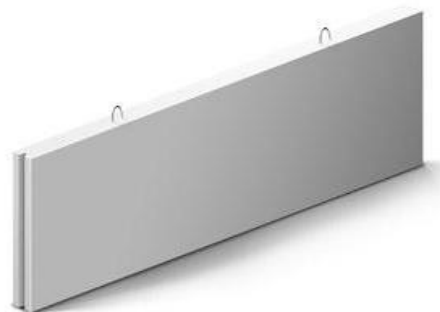
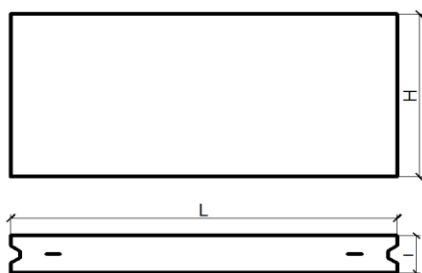

Denumire / Наименование	Dimensiuni (mm) / Размеры(мм)			Greutate / Вес/кг
	L	I	H	kg
PS 30-15-2,5-6л	2980	250	1485	1550
PS 30-21-2,5-6л	2980	250	2085	2190
PS 60-15-2,5-2л	5980	250	1485	3120
PS 60-15-2,5-5л	5980	250	1485	3130
PS 60-21-2,5-4л	5980	250	2085	1370
PS 60-21-2,5-6л	5980	250	2085	4390
PS 30-9-2,5-6л	2980	250	885	940
PS 30-12-2,5-6л	2980	250	1185	1250
PS 30-18-2,5-6л	2980	250	1785	1870
PS 60-9-2,5-2л	5980	250	885	1870
PS 60-9-2,5-4л	5980	250	885	1880
PS 60-12-2,5-3л	5980	250	1185	2490
PS 60-12-2,5-5л	5980	250	1185	2500
PS 60-18-2,5-2л	5980	250	1785	3780
PS 60-18-2,5-4л	5980	250	1785	3800
PS 63-9-2,5-2л	6280	250	885	1970
PS 63-9-2,5-4л-1	6280	250	885	1990
PS 63-12-2,5-3л-1	6280	250	1185	2610
PS 63-12-2,5-5л-1	6280	250	1185	2620
PS 63-18-2,5-2л-1	6280	250	1785	3920
PS 63-18-2,5-4л-1	6280	250	1785	3940
PS 63-9-2,5-2л-2	6280	250	885	1970
PS 63-9-2,5-4л-2	6280	250	885	1990
PS 63-12-2,5-3л-2	6280	250	1185	2610
PS 63-12-2,5-5л-2	6280	250	1185	2620
PS 63-18-2,5-2л-2	6280	250	1785	3920
PS 63-18-2,5-4л-2	6280	250	1785	3940
PS 65,5-9-2,5-2л-1	6530	250	885	2040
PS 65,5-9-2,5-4л-1	6530	250	885	2060
PS 65,5-12-2,5-3л-1	6530	250	1185	2720
PS 65,5-12-2,5-5л-1	6530	250	1185	2740
PS 65,5-18-2,5-2л-1	6530	250	1785	4080
PS 65,5-18-2,5-4л-1	6530	250	1785	4090
PS 65,5-9-2,5-2л-2	6530	250	885	2040
PS 65,5-9-2,5-4л-2	6530	250	885	2060
PS 65,5-12-2,5-3л-2	6530	250	1185	2730
PS 65,5-12-2,5-5л-2	6530	250	1185	2740
PS 65,5-18-2,5-2л-2	6530	250	1785	4080
PS 65,5-18-2,5-4л-2	6530	250	1785	4080

Notă. În proiectul prezentat de beneficiar se vor indica dimensiunile concrete, tipul de armare, clasa de beton.

Примечание . В проекте, представленном заказчиком будут указаны конкретные размеры, тип арматуры, марка бетона.

La cerere:

По требованию

· se execută și alte dimensiuni.

изготавливаются и другие размеры

2. PLĂCI PLANȘEE CU GOLURI

МНОГОПУСТОТНЫЕ ПЛИТЫ ПЕРЕКРЫТИЯ

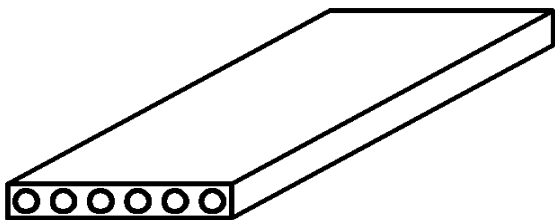
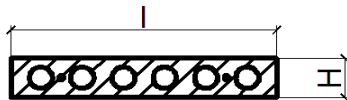
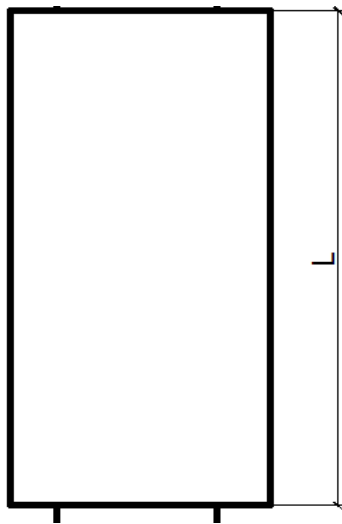

Denumire наименование	Dimensiuni (mm) размеры(мм)			Greutate вес ,кг
	L	l	H	kg
1PC71-12-8,0ATv-S7,8,9	7060	1190	220	2240
1PC71-12-6,0ATv-S7,8,9	7060	1190	220	2240
1PC63-12-4,5 ATv-S7,8,9	6260	1190	220	2240
1PC63-12-6,0 ATv-S7,8,9	6260	1190	220	2240
1PC63-12-8,0 ATv-S7,8,9	6260	1190	220	2240
1PC62-12-4,5 ATv-S7,8,9	6160	1190	220	2210
1PC62-12-6,0 ATv-S7,8,9	6160	1190	220	2210
1PC62-12-8,0 ATv-S7,8,9	6160	1190	220	2210
1PC61-12-4,5 ATv-S7,8,9	6060	1190	220	2170
1PC61-12-6,0 ATv-S7,8,9	6060	1190	220	2170
1PC61-12-8,0 ATv-S7,8,9	6060	1190	220	2170
1PC60-12-4,5 ATv-S7,8,9	5960	1190	220	2140
1PC60-12-6,0 ATv-S7,8,9	5960	1190	220	2140
1PC60-12-8,0 ATv-S7,8,9	5960	1190	220	2140
1PC59-12-4,5 ATv-S7,8,9	5860	1190	220	2100
1PC59-12-6,0 ATv-S7,8,9	5860	1190	220	2100
1PC59-12-8,0 ATv-S7,8,9	5860	1190	220	2100
1PC58-12-4,5 ATv-S7,8,9	5760	1190	220	2060
1PC58-12-6,0 ATv-S7,8,9	5760	1190	220	2060
1PC58-12-8,0 ATv-S7,8,9	5760	1190	220	2060
1PC57-12-4,5 ATv-S7,8,9	5660	1190	220	2030
1PC57-12-6,0 ATv-S7,8,9	5660	1190	220	2030
1PC57-12-8,0 ATv-S7,8,9	5660	1190	220	2030
1PC56-12-4,5 ATv-S7,8,9	5560	1190	220	1950
1PC56-12-6,0 ATv-S7,8,9	5560	1190	220	1950
1PC56-12-8,0 ATv-S7,8,9	5560	1190	220	1950
1PC55-12-4,5 ATv-S7,8,9	5460	1190	220	1920
1PC55-12-6,0 ATv-S7,8,9	5460	1190	220	1920
1PC55-12-8,0 ATv-S7,8,9	5460	1190	220	1920
1PC54-12-4,5 ATv-S7,8,9	5360	1190	220	1900
1PC54-12-6,0 ATv-S7,8,9	5360	1190	220	1900
1PC54-12-8,0 ATv-S7,8,9	5360	1190	220	1900
1PC53-12-4,5 ATv-S7,8,9	5260	1190	220	1870
1PC53-12-6,0 ATv-S7,8,9	5260	1190	220	1870
1PC53-12-8,0 ATv-S7,8,9	5260	1190	220	1870
1PC52-12-4,5 ATv-S7,8,9	5160	1190	220	1830
1PC52-12-6,0 ATv-S7,8,9	5160	1190	220	1830
1PC52-12-8,0 ATv-S7,8,9	5160	1190	220	1830
1PC51-12-4,5 ATv-S7,8,9	5060	1190	220	1810
1PC51-12-6,0 ATv-S7,8,9	5060	1190	220	1810
1PC51-12-8,0 ATv-S7,8,9	5060	1190	220	1810
1PC50-12-4,5 ATv-S7,8,9	4960	1190	220	1760
1PC50-12-6,0 ATv-S7,8,9	4960	1190	220	1760
1PC50-12-8,0 ATv-S7,8,9	4960	1190	220	1760
1PC49-12-4,5 ATv-S7,8,9	4860	1190	220	1730
1PC49-12-6,0 ATv-S7,8,9	4860	1190	220	1730
1PC49-12-8,0 ATv-S7,8,9	4860	1190	220	1730
1PC48-12-4,5 ATv-S7,8,9	4760	1190	220	1690
1PC48-12-6,0 ATv-S7,8,9	4760	1190	220	1690
1PC48-12-8,0 ATv-S7,8,9	4760	1190	220	1690
S 7,8,9 PT-47-12	4660	1190	220	1650
S 7,8,9 PT-46-12	4560	1190	220	1630
S 7,8,9 PT-45-12	4460	1190	220	1590
S 7,8,9 PT-44-12	4360	1190	220	1560
S 7,8,9 PT-43-12	4260	1190	220	1520

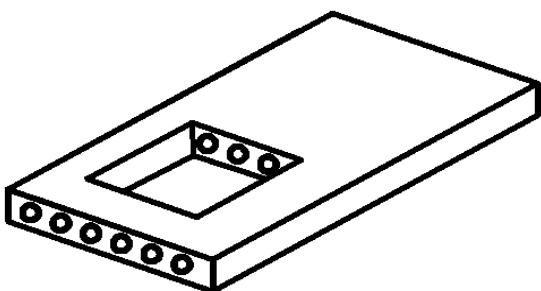
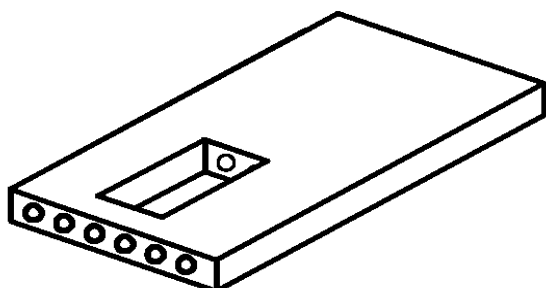

Denumire наименование	Dimensiuni (mm) размеры(мм)			Greutate вес ,кг
	L	I	H	kg
S7,8,9 PT-42-12	4160	1190	220	1490
S7,8,9 PT-41-12	4060	1190	220	1450
S 7,8,9 PT-40-12	3960	1190	220	1420
S 7,8,9 PT-39-12	3860	1190	220	1380
S 7,8,9 PT-38-12	3760	1190	220	1350
S 7,8,9 PT-37-12	3660	1190	220	1310
S 7,8,9 PT-36-12	3560	1190	220	1280
S 7,8,9 PT-35-12	3460	1190	220	1250
S 7,8,9 PT-34-12	3360	1190	220	1210
S 7,8,9 PT-33-12	3260	1190	220	1180
S 7,8,9 PT-32-12	3160	1190	220	1140
S 7,8,9 PT-31-12	3060	1190	220	1060
S 7,8,9 PT-30-12	2960	1190	220	1030
S 7,8,9 PT-29-12	2860	1190	220	1020
S 7,8,9 PT-28-12	2760	1190	220	1000
S 7,8,9 PT-27-12	2660	1190	220	960
S 7,8,9 PT-26-12	2560	1190	220	920
S 7,8,9 PT-25-12	2460	1190	220	880
S 7,8,9 PT-24-12	2360	1190	220	830
S 7,8,9 PT-23-12	2260	1190	220	780
S 7,8,9 PT-22-12	2160	1190	220	700
1PC71-10.4.5ATvS7,8,9	7060	990	220	2100
1PC71-10.6ATvS7,8,9	7060	990	220	2100
1PC71-10.8ATvS7,8,9	7060	990	220	2100
1PC63-10-4,5ATv-S7,8,9	6260	990	220	1860
1PC63-10-6,0ATv-S7,8,9	6260	990	220	1860
1PC63-10-8,0ATv-S7,8,9	6260	990	220	1860
1PC62-10-4,5ATv-S7,8,9	6160	990	220	1830
1PC62-10-6,0ATv-S7,8,9	6160	990	220	1830
1PC62-10-8,0ATv-S7,8,9	6160	990	220	1830
1PC61-10-4,5ATv-S7,8,9	6060	990	220	1810
1PC61-10-6,0ATv-S7,8,9	6060	990	220	1810
1PC61-10-8,0ATv-S7,8,9	6060	990	220	1810
1PC60-10-4,5ATv-S7,8,9	5960	990	220	1780
1PC60-10-6,0ATv-S7,8,9	5960	990	220	1780
1PC60-10-8,0ATv-S7,8,9	5960	990	220	1780
1PC59-10-4,5ATv-S7,8,9	5860	990	220	1750
1PC59-10-6,0ATv-S7,8,9	5860	990	220	1750
1PC59-10-8,0ATv-S7,8,9	5860	990	220	1750
1PC58-10-4,5ATv-S7,8,9	5760	990	220	1700
1PC58-10-6,0ATv-S7,8,9	5760	990	220	1700
1PC58-10-8,0ATv-S7,8,9	5760	990	220	1700
1PC57-10-4,5ATv-S7,8,9	5660	990	220	1650
1PC57-10-6,0ATv-S7,8,9	5660	990	220	1650
1PC57-10-8,0ATv-S7,8,9	5660	990	220	1650
1PC56-10-4,5ATv-S7,8,9	5560	990	220	1630
1PC56-10-6,0ATv-S7,8,9	5560	990	220	1630
1PC56-10-8,0ATv-S7,8,9	5560	990	220	1630
1PC55-10-4,5ATv-S7,8,9	5460	990	220	1600
1PC55-10-6,0ATv-S7,8,9	5460	990	220	1600
1PC55-10-8,0ATv-S7,8,9	5460	990	220	1600
1PC54-10-6,0ATv-S7,8,9	5360	990	220	1570
1PC54-10-8,0ATv-S7,8,9	5360	990	220	1570
1PC53-10-6,0ATv-S7,8,9	5260	990	220	1520
1PC53-10-8,0ATv-S7,8,9	5260	990	220	1520
1PC52-10-6,0ATv-S7,8,9	5160	990	220	1490
1PC52-10-8,0ATv-S7,8,9	5160	990	220	1490

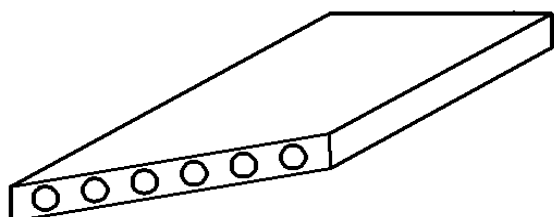
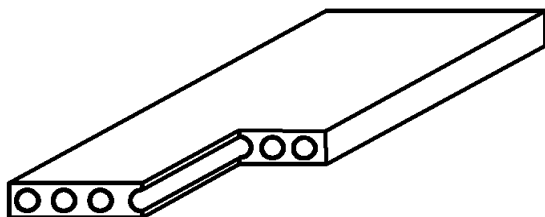

Denumire наименование	Dimensiuni (mm) размеры(мм)			Greutate вес ,кг
	L	I	H	kg
1PC52-10-8,0ATv-S7,8,9	5160	990	220	1490
1PC51-10-4,5ATv-S7,8,9	5060	990	220	1460
1PC51-10-6,0ATv-S7,8,9	5060	990	220	1460
1PC51-10-8,0ATv-S7,8,9	5060	990	220	1460
1PC50-10-4,5ATv-S7,8,9	4960	990	220	1430
1PC50-10-6,0ATv-S7,8,9	4960	990	220	1430
1PC50-10-8,0ATv-S7,8,9	4960	990	220	1430
1PC49-10-4,5ATv-S7,8,9	4860	990	220	1400
1PC49-10-6,0ATv-S7,8,9	4860	990	220	1400
1PC49-10-8,0ATv-S7,8,9	4860	990	220	1400
1PC48-10-4,5ATv-S7,8,9	4760	990	220	1380
1PC48-10-6,0ATv-S7,8,9	4760	990	220	1380
1PC48-10-8,0ATv-S7,8,9	4760	990	220	1380
S7,8,9 PT-47-10	4660	990	220	1360
S7,8,9 PT-46-10	4560	990	220	1340
S 7,8,9 PT-45-10	4460	990	220	1310
CS7,8,9 PT-44-10	4360	990	220	1290
S 7,8,9 PT-43-10	4260	990	220	1260
S 7,8,9 PT-42-10	4160	990	220	1230
S7,8,9 PT-41-10	4060	990	220	1200
S 7,8,9 PT-40-10	3960	990	220	1160
S 7,8,9 PT-39-10	3860	990	220	1130
S 7,8,9 PT-38-10	3760	990	220	1110
S 7,8,9 PT-37-10	3660	990	220	1080
S 7,8,9 PT-36-10	3560	990	220	1050
S 7,8,9 PT-35-10	3460	990	220	1020
S 7,8,9 PT-34-10	3360	990	220	990
S 7,8,9 PT-33-10	3260	990	220	960
S 7,8,9 PT-32-10	3160	990	220	930
S7,8,9 PT-31-10	3060	990	220	900
S 7,8,9 PT-30-10	2960	990	220	870
S7,8,9 PT-29-10	2860	990	220	840
S 7,8,9 PT-28-10	2760	990	220	800
S 7,8,9 PT-27-10	2660	990	220	780
S 7,8,9 PT-26-10	2560	990	220	750
S 7,8,9 PT-25-10	2460	990	220	720
S 7,8,9 PT-24-10	2360	990	220	690
S 7,8,9 PT-23-10	2260	990	220	650
S 7,8,9 PT-22-10	2160	990	220	600
1PC72-15-6AT-V-S7,8,9	7160	1490	220	3330
1PC72-15-8AT-V-S7,8,9	7160	1490	220	3330
1PC71-15-6AT-V-S7,8,9	7060	1490	220	3290
1PC71-15-8AT-V-S7,8,9	7060	1490	220	3290
1PC63-15-4,5AT-V-S7,8,9	6260	1490	220	2940
1PC63-15-6AT-V-S7,8,9	6260	1490	220	2940
1PC63-15-8AT-V-S7,8,9	6260	1490	220	2940
1PC59-15-4,5AT-V-S7,8,9	5860	1490	220	2720
1PC59-15-6AT-V-S7,8,9	5860	1490	220	2720
1PC59-15-8AT-V-S7,8,9	5860	1490	220	2720
S8 PT 47-15	4760	1490	220	2200

La cerere:

По требованию

· se execută și alte dimensiuni.

изготавливаются и другие размеры

3. PLĂCI PLANȘEE CU NERVURI

РЕБРИСТЫЕ ПЛИТЫ ПОКРЫТИЯ

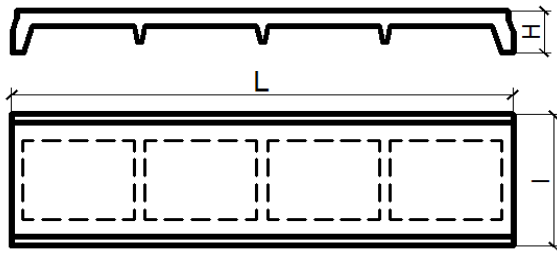

Denumire наименование	размеры(мм)			Greutate вес кг
	L	I	H	
2PG6-1AIII B	5970	1490	300	1500
2PG6-2AIII B	5970	1490	300	1500
2PG6-3AIII B	5970	1490	300	1500
2PG6-4AIII B	5970	1490	300	1500
3PG6-2AIII B	5970	2980	300	2680
3PG6-3AIII B	5970	2980	300	2680

4. FUNDAȚII CONTINUE PREFABRICATE

ЛЕНТОЧНЫЕ ФУНДАМЕНТЫ

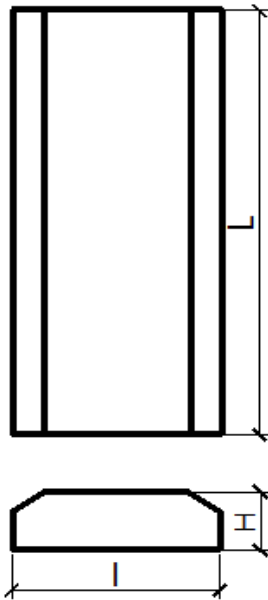

Denumire наименование	размеры(мм)			Greutate вес кг
	L	I	H	
FL 6-24-4	2380	600	300	930
FL 6-12-4	1180	600	300	450
FL 8-24-1,3,4	2380	800	300	1150
FL 8-12-1,3,4	1180	800	300	550
FL 10-24-1,3,4	2380	1000	300	1380
FL 10-12-1,3,4	1180	1000	300	650
FL 10-8-1,3,4	780	1000	300	420
FL 12-24-1,3,4	2380	1200	300	1630
FL 12-8-1,3,4	780	1200	300	500
FL 10-30-1,2,3,4	2980	1000	300	550
FL 12-30-1,2,3,4	2980	1200	300	2050
FL 14-30-1,2,3,4	2980	1400	300	2400
FL 14-24-1,2,3,4	2380	1400	300	1900
FL 14-12-1,2,3,4	1180	1400	300	910
FL 14-8-1,2,3,4	780	1400	300	580
FL 16-30-1,2,3,4	2980	1600	500	2710
FL 16-24-1,2,3,4	2380	1600	500	2150
FL 16-12-1,2,3,4	1180	1600	500	1030
FL 16-8-1,2,3,4	780	1600	500	650
FL 20-30-1,2,3,4	2980	2000	500	5100
FL 20-24-1,2,3,4	2380	2000	500	4050
FL 20-12-1,2,3,4	1180	2000	500	1950
FL 20-8-1,2,3,4	780	2000	500	1250
FL 24-30-1,2,3,4	2980	2400	500	5980
FL 24-24-1,2,3,4	2380	2400	500	4750
FL 24-12-1,2,3,4	1180	2400	500	2300
FL 24-8-1,2,3,4	780	2400	500	1450
FL 28-24-1,2,3,4	2380	2800	500	5900
FL 28-12-1,2,3,4	1180	2800	500	2820
FL 28-8-1,2,3,4	780	2800	500	1800
FL 32-12-1,2,3	1180	3200	500	3230
FL 32-8-1,2,3	780	3200	500	2050

La cerere:

По требованию

· se execută și alte dimensiuni.

изготавливаются и другие размеры

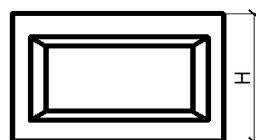
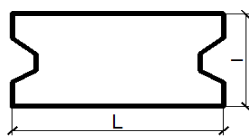
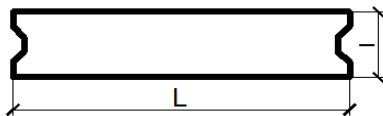
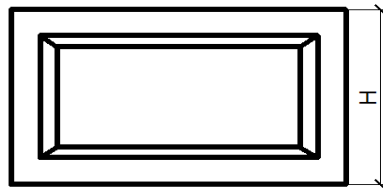
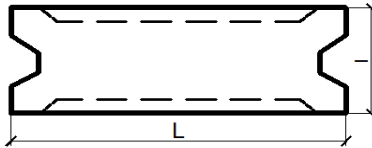
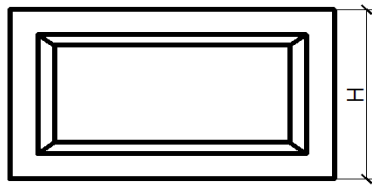
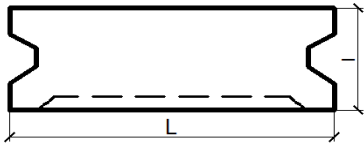

5. BLOCURI PEREȚI PENTRU SUBSOLURI

ФУНДАМЕНТНЫЕ БЛОКИ СТЕН ПОДВАЛОВ

5.1. TIP FSȘ

ТИП ФСШ

Denumire наименование	Dimensiuni (mm) размеры(мм)			Greutate вес ,кг
	L	I	H	
FSȘ-3	2380	300	780	1200
FSȘ-4	2380	400	780	1540
FSȘ-4-8	780	400	780	500

5.2. TIP FST

ТИП ФСТ

Denumire наименование	Dimensiuni (mm) размеры(мм)			Greutate вес ,кг
	L	I	H	
FST-4	2380	400	780	1300

5.3. TIP FS

ТИП ФС

Denumire наименование	Dimensiuni (mm) размеры(мм)			Greutate вес ,кг
	L	I	H	
FS-3	2380	300	780	1300
FS-4	2380	400	780	1800
FS-5	2380	500	780	2200
FS-6	2380	600	780	2600
FS-3-8	780	300	780	430
FS-3-12	1180	300	780	650
FS-4-8	780	400	780	560
FS-4-12	1180	400	780	900
FS-5-8	780	500	780	690
FS-5-12	1180	500	780	454
FS-6-8	780	600	780	840
FS-6-12	1180	600	780	1300

5.4. TIP FBS

ТИП ФБС

Denumire наименование	Dimensiuni (mm) размеры(мм)			Greutate вес ,кг
	L	I	H	
FBS 12-4-3	1180	400	280	310
FBS 12-5-3	1180	500	280	380
FBS 12-6-3	1180	600	280	460

6. BOIANDRUGI

ПЕРЕМЫЧКИ

6.1.TIP PB

ТИП ПБ

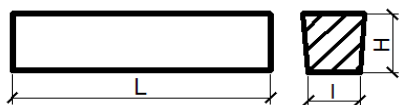

Denumire наименование	Dimensiuni (mm) размеры(мм)			Greutate вес ,кг
	L	I	H	
1 PB-10-1	1030	120	65	20
1 PB-13-1	1290	120	140	54
2 PB-10-1	1030	120	140	43
2 PB-16-2	1550	120	140	65
2 PB-25-3	2460	120	140	103
2 PB-30-4	2980	120	140	125
3 PB-13-37	1290	120	220	85
3 PB-18-8	1810	120	220	119
3 PB-21-8	2070	120	220	137
4 PB-30-4	2980	120	290	259
5 PB-30-27	2980	250	220	410

6.2 TIP PP

ТИП ПП

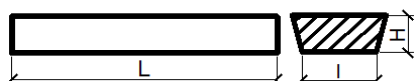

Denumire наименование	Dimensiuni (mm) размеры(мм)			Greutate вес ,кг
	L	I	H	
1 PP-12-3	1160	380	65	72
2 PP-14-4	1420	380	140	189
2 PP-18-5	1810	380	140	241
2 PP-21-6	2070	380	140	275
3 PP-14-71	1420	380	220	297
3 PP-21-71	2070	380	220	433
3 PP-30-10	2980	380	220	623
4 PP-12-4	1160	510	65	95
5 PP-14-5	1420	510	140	253
6 PP-30-13	2980	510	220	835

7. PILOȚI PREFABRICAȚI

СВАИ ЗАБИВНЫЕ

Denumire наименование	Dimensiuni (mm) размеры(мм)			Greutate вес ,кг
	L	I	H	
S80-30-8,9,10,11	8250	300	300	1825
S80-35-8,9,10,11	8300	350	350	2500
S90-30-8,9,10,11	9250	300	300	2050
S100-30-8,9,10,11,12	10250	300	300	2275
S100-35-8,9,10,11,12	10300	350	350	3100
S110-30-8,9,10,11,12	11250	300	300	2500
S110-35-8,9,10,11,12	11300	350	350	3430
S120-30-8,9,10,11,12,13	12250	300	300	2725
S120-35-8,9,10,11,12,13	12300	350	350	3750

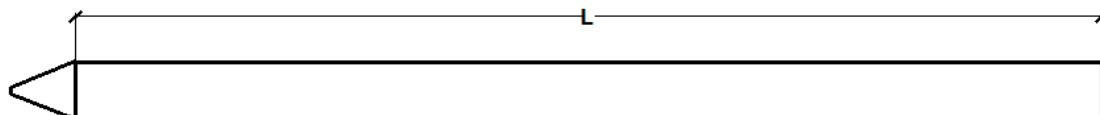
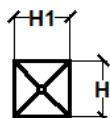

8.GRINZI SERIA 102

РИГЕЛЯ СЕРИИ 102

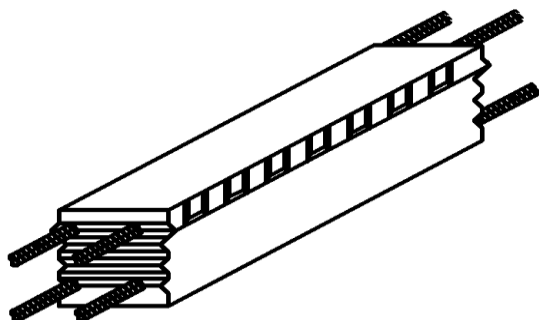
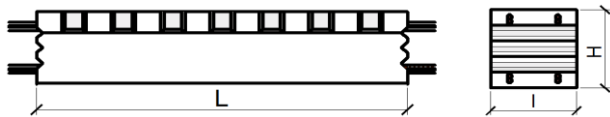

Denumire наименование	Dimensiuni (mm) размеры(мм)			Greutate вес ,кг
	L	I	H	
RG 1-1	5900	400	400	2360
RG 1-1*	5900	400	400	2360
RG 1-3	5900	400	400	2360
RG 1-3*	5900	400	400	2360
RG 1-4	5900	400	400	2360
RG 1-6	5900	400	400	2360
RG 1-7	5900	400	400	2360
RG 1-7*	5900	400	400	2360
RG 1-8	5900	400	400	2360
RG 1-12*	5900	400	400	2360
RG 1-15	5900	400	400	2360
RG 1-17*	5900	400	400	2360
RG 1-18	5900	400	400	2360
RG 2-1	2500	400	400	1000
RG 2-3	2500	400	400	1000
RG 2-3-3	2500	400	400	1000
RG 2-5	2500	400	400	1000
RG 2-12	2500	400	400	1000
RG 2-12-3	2500	400	400	1000
RG 2-13	2500	400	400	1000
RG 2-14	2500	400	400	1000
RG 2-14-3	2500	400	400	1000
RG 4-1	2550	400	500	1250
RG 4-1-1	2550	400	500	1250
RG 4-4	2550	400	500	1250
RG 4-5	2550	400	500	1250
RG 4-5-1	2550	400	500	1250
RG 4-17	2550	400	500	1250
RG 4-17-1	2550	400	500	1250
RG 4-19	2550	400	500	1250
RG 4-19-1	2550	400	500	1250
RG 4-19-2	2550	400	500	1250
RG 6-1-1	4350	400	500	2240
RG 6-3-1	4350	400	500	2240
RG 6-4-2	4350	400	500	2240
RG 6-5-1	4350	400	500	2240
RG 6-7-1	4350	400	500	2240
RG 6-8-2	4350	400	500	2240
RG 6-10-1	4350	400	500	2240
RG 6-13-1	4350	400	500	2240
RG 6-15-1	4350	400	500	2240
RG 6-16-1	4350	400	500	2240
RG 7-1	2150	400	500	1070
RG 7-4	2150	400	500	1070
RG 7-5	2150	400	500	1070
RG 7-17	2150	400	500	1070
RG 7-19	2150	400	500	1070
RG 8-1	5700	400	500	2900
RG 8-3	5700	400	500	2900
RG 8-4	5700	400	500	2900
RG 8-5	5700	400	500	2900
RG 8-7	5700	400	500	2900
RG 8-8	5700	400	500	2900
RG 8-10	5700	400	500	2900
RG 8-13	5700	400	500	2900
RG 8-15	5700	400	500	2900
RG 8-16	5700	400	500	2900

9. PILONI

КОЛОННЫ

Denumire наименование	Dimensiuni (mm) размеры(мм)			Greutate вес ,кг kg
	L	I	H	
CS - 1	5650	500	500	3550
CS - 2	5650	500	500	3550
CS - 3	5650	500	500	3550
CS - 4	5650	500	500	3550

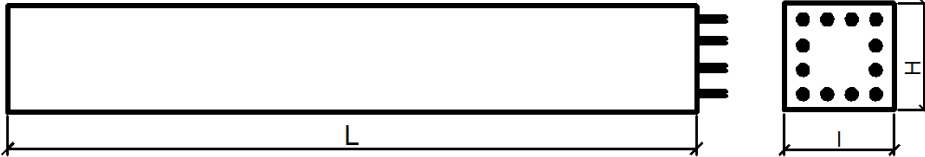

10. BLOCURI DE VENTILARE

ВЕНТИЛЯЦИОННЫЕ БЛОКИ

Denumire наименование	Dimensiuni (mm) размеры(мм)			Greutate вес ,кг kg
	L	I	H	
BV -1A	1180	220	2800	1101
BV -2	1180	220	2400	900
BV -1-30	880	300	3000	1025
BV -1	880	300	2780	950
BV -2-3M	1140	420	2980	1780

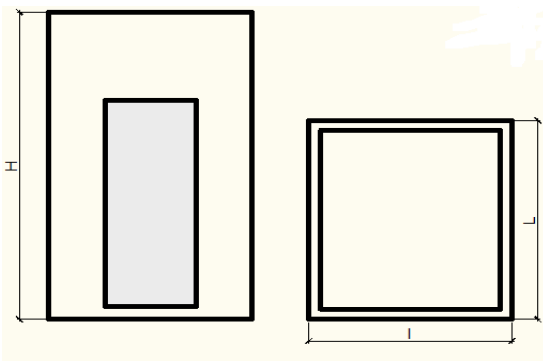
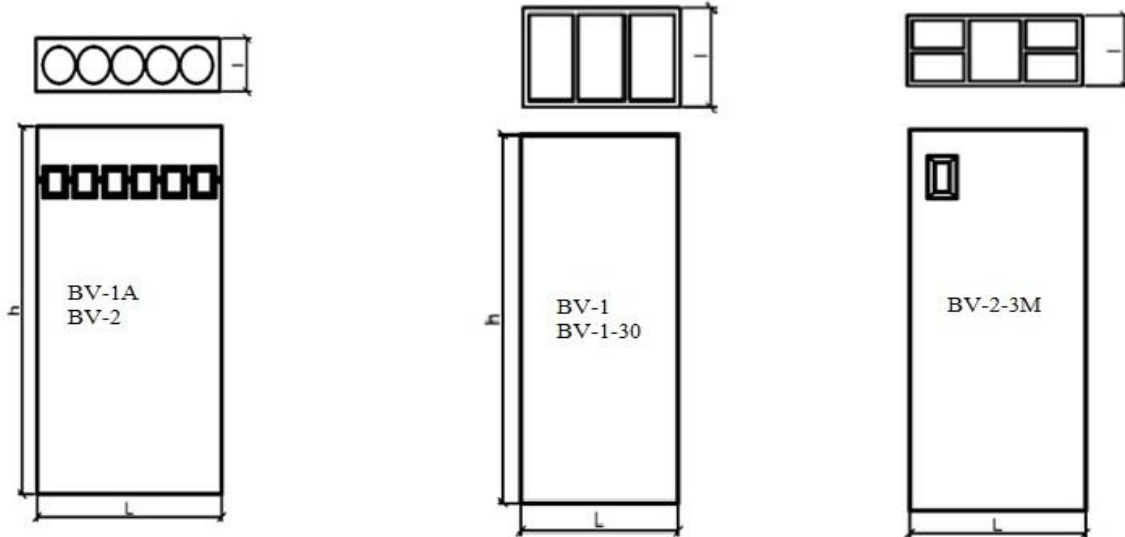

11. PUȚURI PENTRU LIFT

ШАХТЫ ЛИФТА

Denumire наименование	Dimensiuni (mm) размеры(мм)			Greutate вес ,кг kg
	L	I	H	
ŞL 28 - 40	2780	1780	1930	4375
ŞL 1 - 3	2980	1780	1930	4625

12. ELEMENTE PENTRU SCĂRI

ЭЛЕМЕНТЫ ЛЕСТНИЧНЫХ МАРШЕЙ

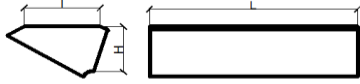

Denumire наименование	Dimensiuni (mm) размеры(мм)			Greutate вес ,кг
	L	I	H	kg
SLMP14-12M	2720	1200	250	1520
SLMP15-12M	2980	1200	254	1700
SLP 26-15M	3100	1575	330	1550
SLP 26-11M	3100	1175	330	1360
LS-12	1200	330	145	133

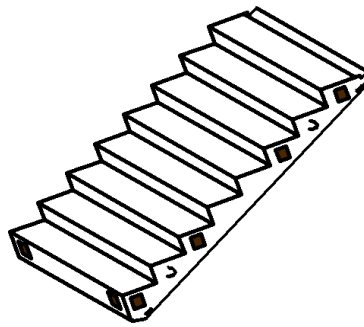
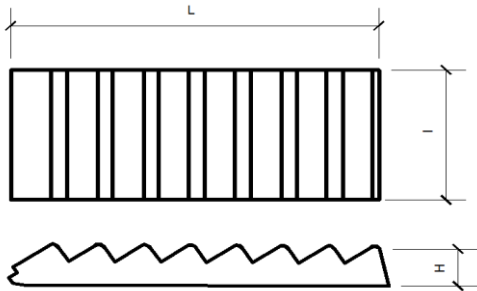

13. RAMPE

ЛЕСТНИЧНЫЕ МАРШИ

Denumire наименование	Dimensiuni (mm) размеры(мм)			Greutate вес ,кг	Greutate kg
	L	I	H	kg	kg
Rp - 1	3800	1750	1400	150	3000
Rp - 2	3800	1750	1400	150	3000

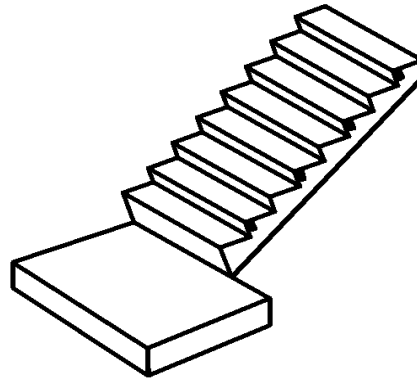
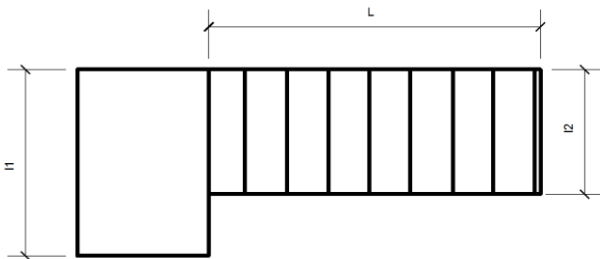
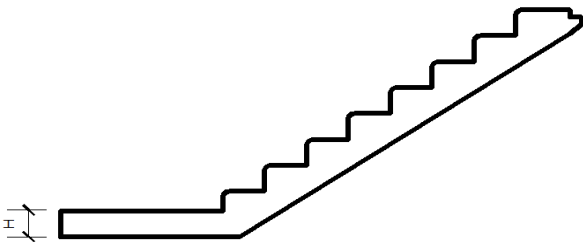

14.ALTE PREFABRICATE

ДРУГИЕ ИЗДЕЛИЯ

14.1.STÎLPI - SPALIERĂ

ШПАЛЕРНЫЕ СТОЙКИ

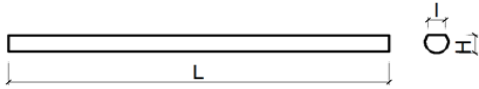

Denumire наименование	Dimensiuni (mm) размеры(мм)			Greutate вес ,кг
	L	I	H	kg
SS-24	2400	90	85	39
SS-20	2000	90	85	32

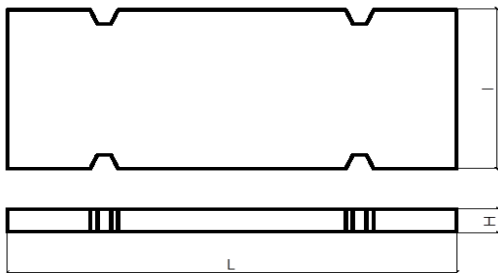

14.2.PLĂCI PENTRU DRUMURI TEMPORARE

ПЛИТЫ ДОРОЖНЫЕ ДЛЯ ВРЕМЕННЫХ ДОРОГ

Denumire наименование	Dimensiuni (mm) размеры(мм)			Greutate вес ,кг
	L	I	H	kg
2P 30 - 18	3000	1750	170	2200
2P 18 - 18	1750	1750	160	1200
2P 18 - 15	1750	1500	160	1030

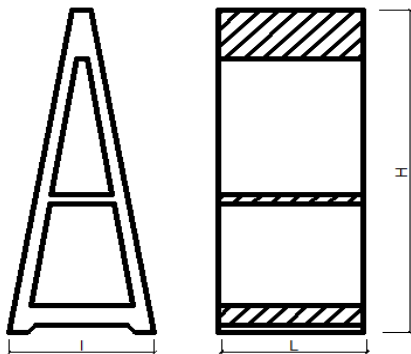

14.3.PEREȚI DESPĂRȚITORI

ПЕРЕГОРОДКИ

Denumire наименование	Dimensiuni (mm) размеры(мм)			Greutate вес ,кг	Greutate kg
	L	I	H	kg	kg
SP - 3	1200	1200	3000	120	3000

La cerere:

по требованию

· se execută elemente de alte dimensiuni.

производится изделия других размеров

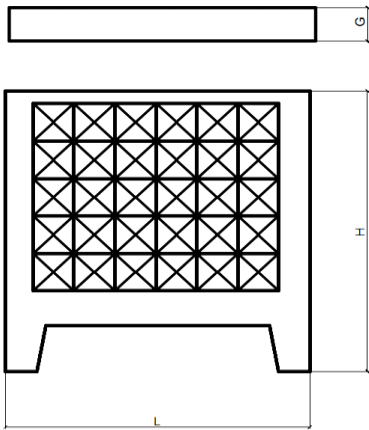

14.4. GARDURI

ПАНЕЛИ ОГРАЖДЕНИЯ

Denumire наименование	Dimensiuni (mm) размеры(мм)			Greutate вес ,кг
	L	I	H	kg
PO-1	2600	140	2620	1200
PO-30	2960	140	2580	1500
PO-1A	1900	90	1840	460
PO-1B	2600	140	2200	1000

14.5. FUNDAȚII PENTRU GARDURI

ФУНДАМЕНТЫ ОГРАЖДЕНИЯ

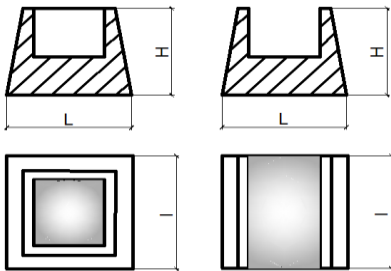

Denumire наименование	Dimensiuni (mm) размеры(мм)			Greutate вес ,кг
	L	I	H	kg
FO-1	780	780	600	552
FO-2	780	780	600	480

14.6 FUNDAȚII PENTRU CONTAINERE-DEȘEURI

ФУНДАМЕНТЫ ПОД КОНТЕЙНЕРА ДЛЯ ОТХОДОВ

Denumire	Dimensiuni (mm)				Greutate
	L	I	I1	H	kg
FC-1	1000	800	400	110	170

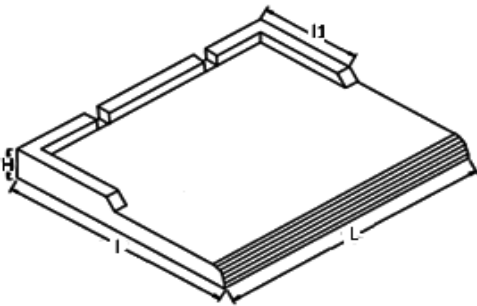

La cerere:

По требованию

· se execută și alte dimensiuni.

изготавливаются и другие размеры

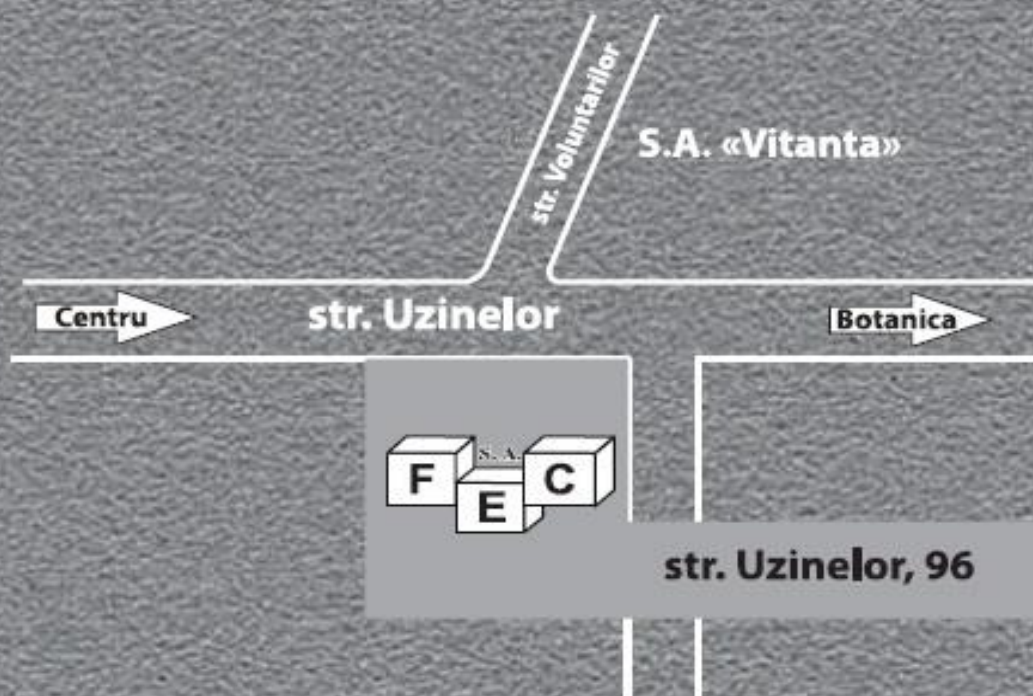

S.A. Fabrica Elemente de Construcții

str. Uzinelor, 96, MD-2036, mun. Chișinău, Republica Moldova

tel +373 (22) 855-844; 855-845

tel/fax +373 (22) 855-838

e-mail office@fec.md

www.fec.md