



CARACTÈRES[®]

PART OF ISD



UNIVERS Premium !

CARACTÈRES VOUS OUVRE LES PORTES *de son univers premium !*

LES MATIÈRES

Inspirée de la nature et par des matériaux tendances, cette nouvelle collection vous propose des supports et des accessoires de PLV sophistiqués pour mettre en valeur vos produits et vos messages.

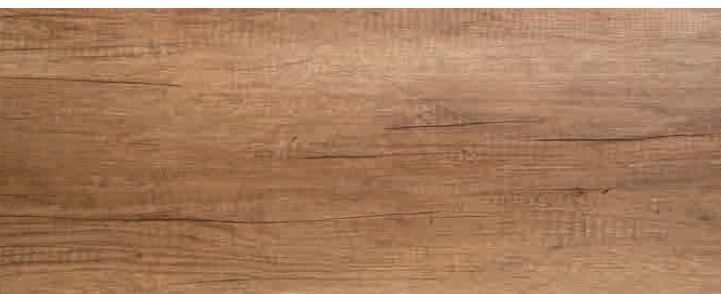

Le bois

Son aspect naturel et chaleureux crée une atmosphère accueillante au sein de votre boutique pour le bien être de vos clients.

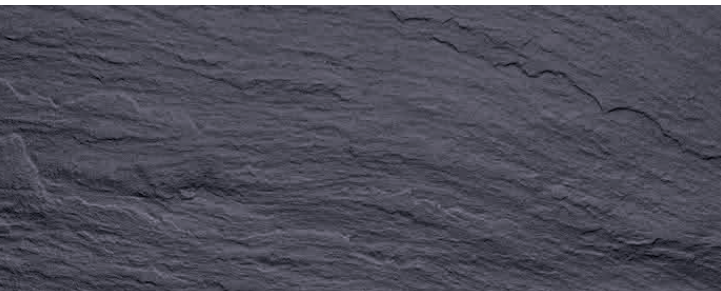

L'ardoise

Noire et brute, elle apporte de l'authenticité à votre communication et attire le regard de vos clients afin de les accompagner dans leur expérience shopping.



Le plexi

Idéal dans la théâtralisation, le plexiglass permet d'afficher, réhausser et valoriser vos produits et communications en toute discrétion.

**VALORISEZ VOS PRODUITS & CLARIFIEZ
VOS COMMUNICATIONS AVEC NOTRE OFFRE
*premium***

LA PERSONNALISATION

Nous adaptons de nombreux produits standards à vos dimensions, couleurs ou encore impressions pour respecter votre image de marque.

Marquage

En sérigraphie ou tampographie pour personnaliser vos pochettes, porte-visuels, porte-brochures, porte-produits.

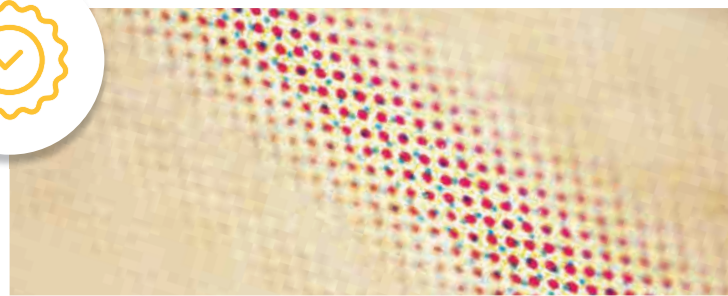

Pliage

Usinage, fabrication à vos dimensions de pochettes, porte-visuels, porte-brochures, porte-produits.

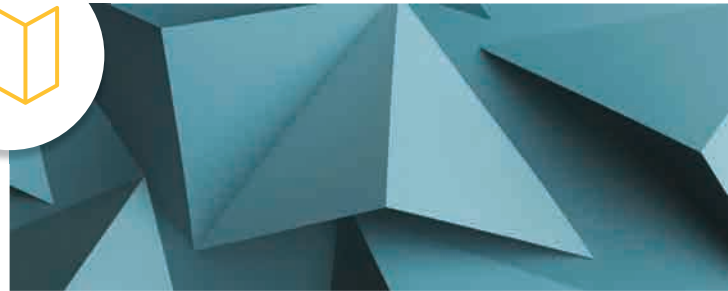

Découpe

à vos dimensions spécifiques de profils porte-étiquettes, porte-affiches, rouleaux. Non tissé, Hyperstrong®, ...



VOUS SOUHAITEZ RECEVOIR
NOTRE PLAQUETTE PREMIUM ?

Contactez-nous : plv@caracteres.fr

PORTE-VISUELS



PLAQUE PORTE-VISUEL

En bois

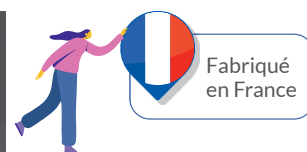
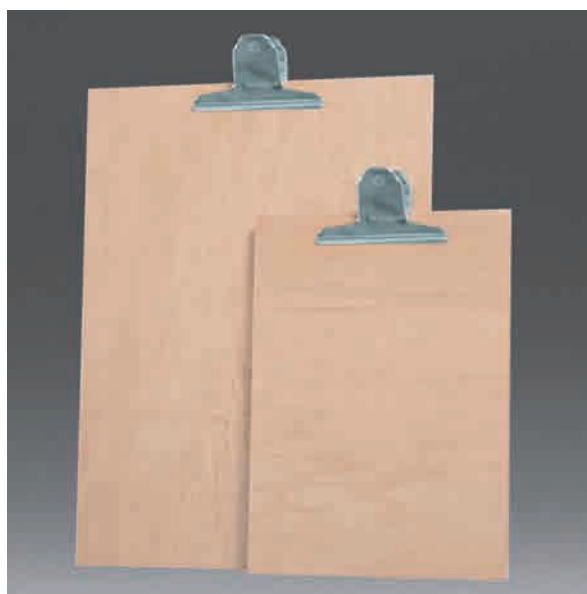

Plaque en bois équipée d'une pince métal permettant de fixer le visuel. Utilisation possible en mode portrait ou paysage.

Largeur de la pince : 75 mm.

Possibilité de la positionner sur le socle réf 751 403 proposé ci-dessous.

	Format	Lg / cm	Ht / cm	Ep / mm		
753S385	A5	15	24	5	L'unité	1,60 €
753S386	A4	21	32	5	L'unité	2,70 €

SOCLE RAINURÉ 5 mm

En bois

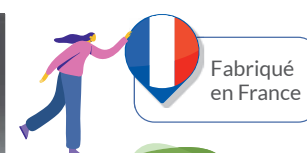
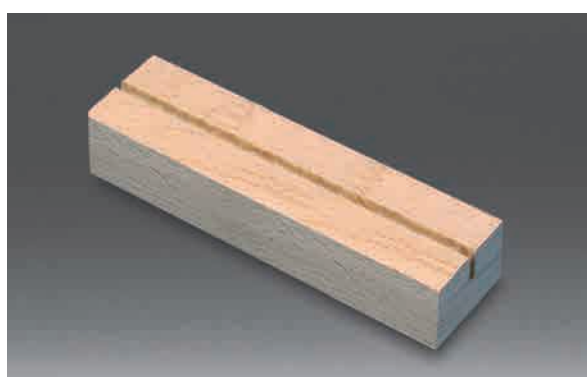

Socle rectangulaire avec 1 rainure droite de 5 mm permettant de recevoir les plaques porte-visuels bois ci-dessus ou d'autres matières (carton, polypro, plaque mousse, etc.).

	Lg / cm	Prof / cm	Ht / cm		
751S403	15	5	2,8	L'unité	3,50 €



1 rainure

PORTE-VISUEL BOIS

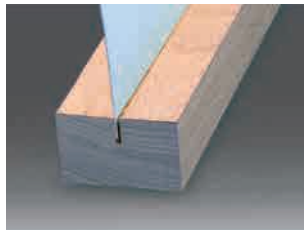

Bloc bois 2,8 cm rectangulaire avec rainure droite de 2 mm.

Livré sans la pochette en PET proposée ci-dessous

	Pochette	Socle	Hauteur		
751S394	A6	10,5 x 5 cm	2,8 cm	L'unité	2,60 €
751S395	A5	15 x 5 cm	2,8 cm	L'unité	3,50 €
751S396	A4	21 x 5 cm	2,8 cm	L'unité	4,10 €

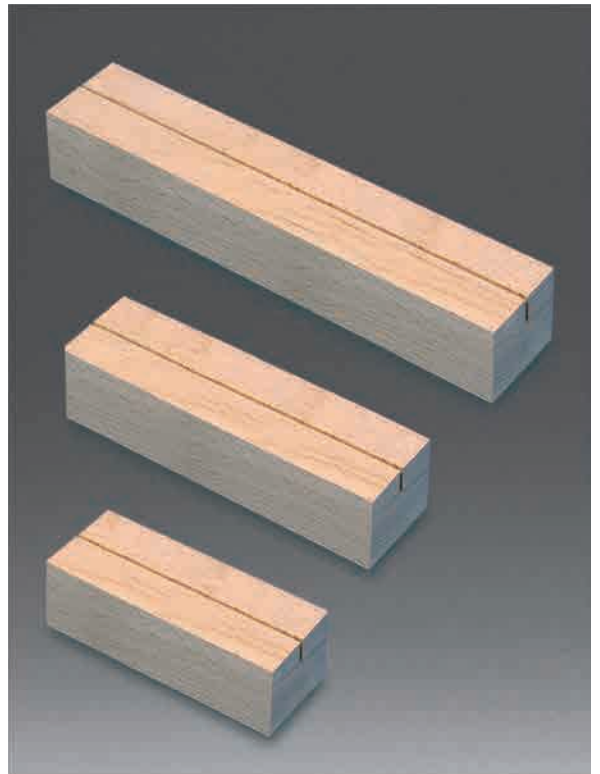

Disponible avec 2 rainures
Droite et inclinée

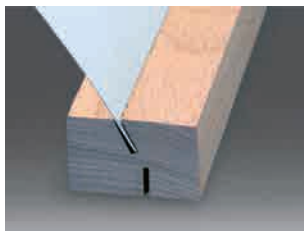

Pour socle bois

POCHETTES

Pochette porte-visuel pour socle bois.

PET - Transparent

	Format	Lg / cm	Ht / cm	Ep / mm		
783S226	A6	7,4	14,8	1	L'unité	1,40 €
783S227	A5	14,8	21	1	L'unité	1,80 €
783S228	A4	21	29,7	1	L'unité	2,40 €
783S229	A4	29,7	21	1	L'unité	2,40 €

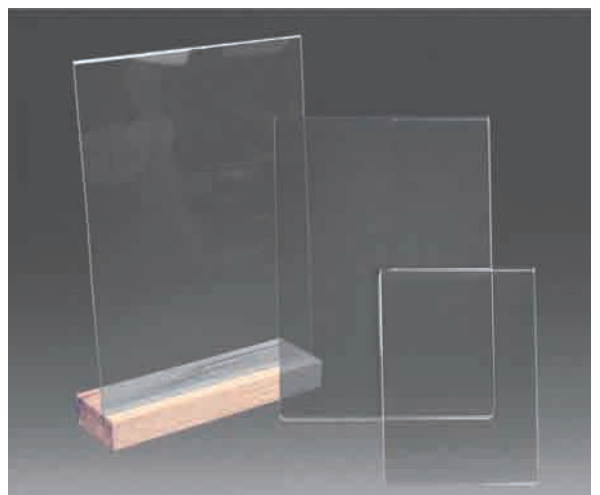



CADRE BOIS

À poser



Cadre bois en hêtre de très grande qualité.
Ouverture par le petit côté.

Peut recevoir :

- Plaque ardoise.
- Pochette PVC pour documents papier.
- PLV jusqu'à 2 mm d'épaisseur.



Fabriqué en France



Cadre bois

	Format	Lg / cm	Ht / cm		
152S025	A5	14,8	21	L'unité	11,90 €
152S024	A4	21	29,7	L'unité	13,90 €
152S023	A3	29,7	42	L'unité	15,90 €

PIED POUR CADRE BOIS

À poser



Kit composé :

- D'une tige carrée de 100 cm.
- D'un socle carré 30 x 30 cm.
- D'une vis de serrage.
- De 4 butées.



Fabriqué en France



POSITIONNEMENT HORIZONTAL
OU VERTICAL DU CADRE

Pied pour cadre bois

151S637	Base + socle	L'unité	29,80 €
----------------	--------------	---------	----------------



Socles pour cadre bois

152S034	Socle bois droit	La paire	4,90 €
----------------	------------------	----------	---------------

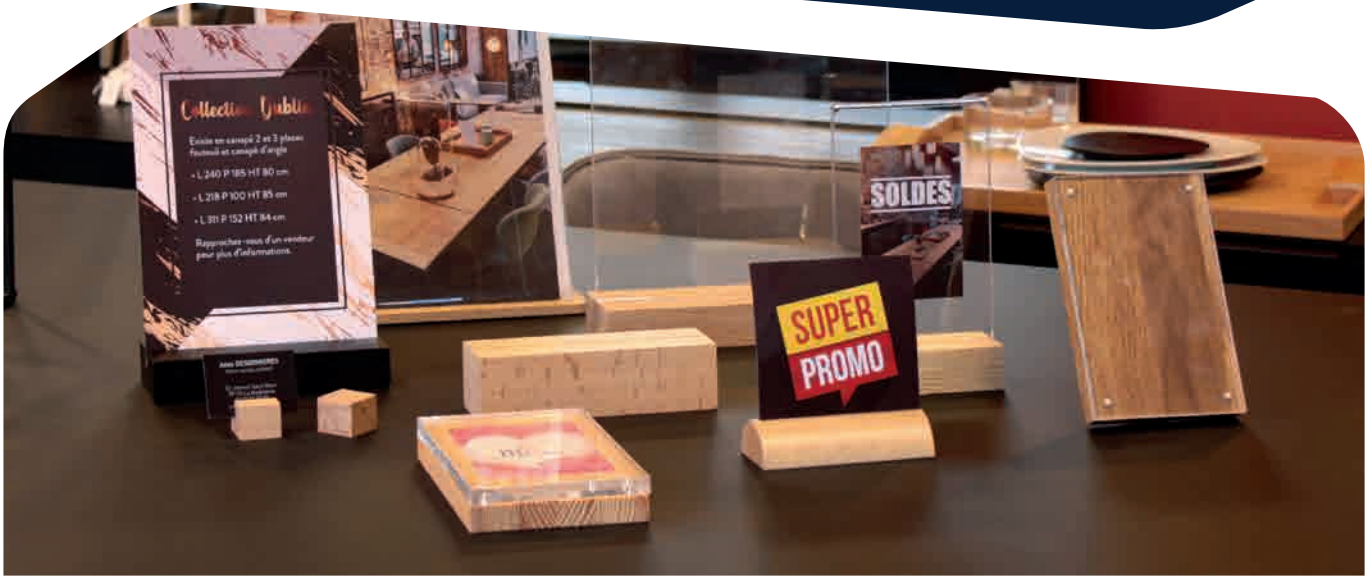

Bois naturel

SOCLE

Épaisseur maxi du visuel : 2 mm

	Longueur	Largeur		
102S074	A 105 mm	44 mm	L'unité	3,10 €
102S075	B 150 mm	54 mm	L'unité	3,60 €
102S077	C 150 mm	44 mm	L'unité	4,60 €

Pochettes PET disponibles en page 5.

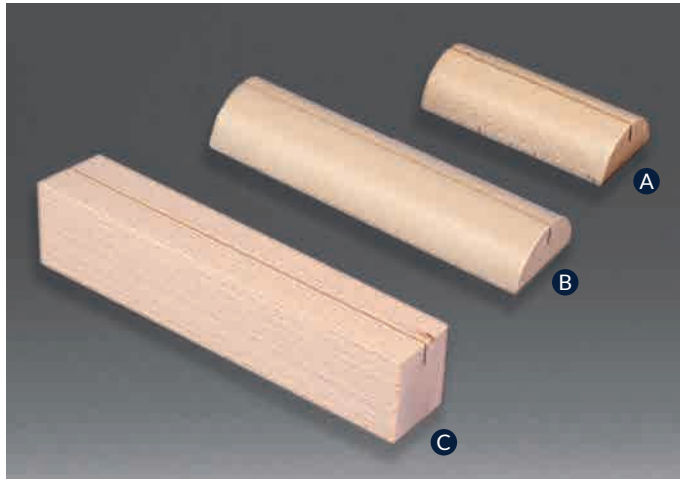

Bloc bois - Épaisseur maxi du visuel : 1 mm

	Visuel	Dimensions		
102S088	droit	20 x 25 x 25 mm	Lot de 10	11,60 €
102S089	incliné	20 x 25 x 25 mm	Lot de 10	11,60 €

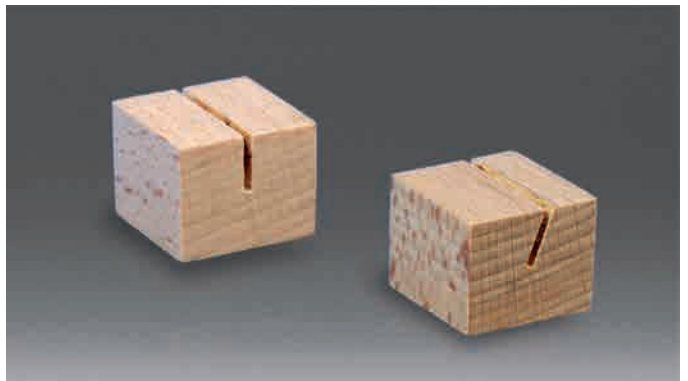

2 INCLINAISONS

Bloc bois - Droit et incliné - Épaisseur maxi du visuel : 1 mm

	Visuel	Dimensions		
102S081	2 positions	20 x 25 x 25 mm	Lot de 10	13,90 €
102S080	2 positions	14 x 45 x 30 mm	Lot de 10	15,90 €

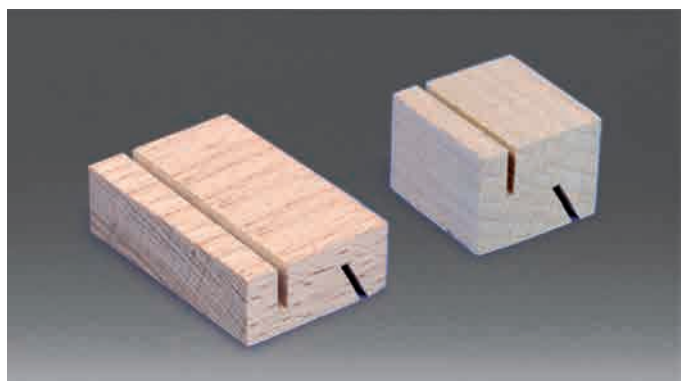

PORTE-VISUELS



BLOC MAGNÉTIQUE AVEC PIED AMOVIBLE

Plexi / Bois



Bloc composé de **deux plaques**, une en **plexi** avec chants polis, l'autre en **bois** qui s'assemblent à l'aide d'aimants. Un **piéd amovible** en bois permet de le présenter à plat, droit, incliné ou en position verticale ou horizontale.

A Bloc porte-visuel aimanté transparent / sapin

	Lg/cm	Ht/cm	Ep./plexi	Ep./bois		
753S357	10	15	5 mm	20 mm	L'unité	11,10 €
753S358	15	21	5 mm	20 mm	L'unité	14,90 €

B Bloc porte-visuel aimanté transparent / chêne

	Lg/cm	Ht/cm	Ep./plexi	Ep./bois		
753S363	10	15	5 mm	20 mm	L'unité	12,40 €
753S364	15	21	5 mm	20 mm	L'unité	16,10 €

BLOC MAGNÉTIQUE SUR SOCLE

Plexi / Bois



Bloc bois/plexi aimanté 2 faces sur socle bois.

A Bloc porte-visuel aimanté transparent / sapin

	Lg/cm	Ht/cm	Ep./plexi	Ep./bois		
753S359	10	15	5 mm	15 mm	L'unité	10,70 €
753S360	15	21	5 mm	15 mm	L'unité	14,80 €

B Bloc porte-visuel aimanté transparent / chêne

	Lg/cm	Ht/cm	Ep./plexi	Ep./bois		
753S361	10	15	5 mm	15 mm	L'unité	11,70 €
753S362	15	21	5 mm	15 mm	L'unité	14,80 €



Plexi

BLOC AIMANTÉ

Bloc composé de deux plaques plexi épaisses s'assemblant au moyen d'aimants.
Chants polis.

Bloc porte-visuel aimanté transparent

	Format	Lg/cm	Ht/cm	Ep/mm		
753S317	A7	10,5	7,4	2 x 10	L'unité	7,50 €
753S327	A6	15	10,5	2 x 10	L'unité	8,40 €
753S328	A5	21	15	2 x 10	L'unité	13,90 €
753S329	A4	30	21	2 x 10	L'unité	24,90 €

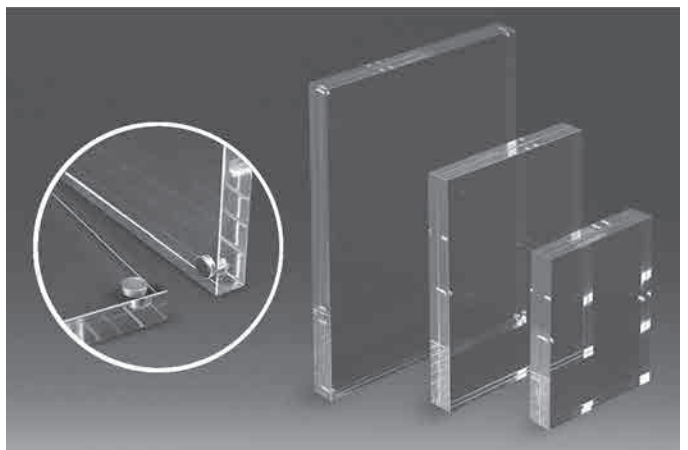

Plexi

BLOC AIMANTÉ AVEC PIED AMOVIBLE

Design, ce bloc porte-visuel est composé de 2 plaques plexi avec chants polis s'assemblant à l'aide d'aimants et d'un pied plexi amovible permettant de le présenter à plat, droit ou en position inclinée.

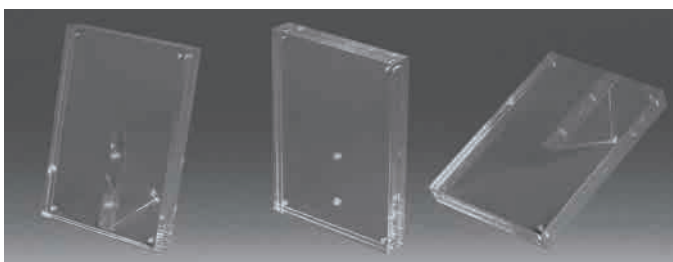

Bloc porte-visuel aimanté - Pied vertical - transparent

	Format	Lg/cm	Ht/cm	Ep/mm		
753S365	A5	15	21	6 x 2	L'unité	13,90 €
753S366	A4	21	30	6 x 2	L'unité	23,90 €



PORTE-VISUELS



SOCLE PORTE-VISUEL

A poser

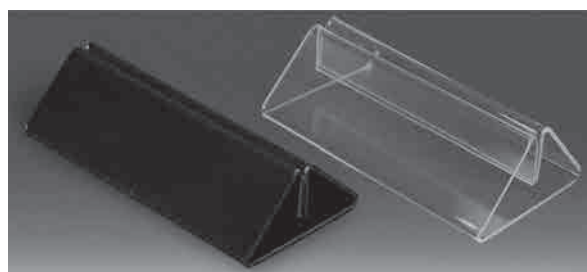

PVC rigide noir - Épaisseur du visuel : de 1 à 3 mm

	Coloris	Base	Hauteur		
102S067	Noir	105 x 70 mm	30 mm	Lot de 10	17,80 €

Plexi transparent - Épaisseur du visuel : de 1 à 3 mm

	Coloris	Base	Hauteur		
102S068	Transparent	105 x 70 mm	30 mm	Lot de 10	18,70 €

MINI PORTE-VISUEL

A poser

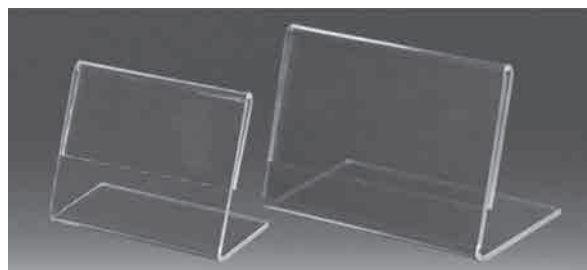

Acrylique 1,5 mm avec chants polis

	Largeur	Hauteur		
751S005	50 mm	40 mm	Lot de 10	8,90 €
751S006	75 mm	50 mm	Lot de 10	10,40 €
751S008	100 mm	65 mm	Lot de 10	12,40 €

PORTE-VISUEL SUR BASE PLEXI

2 faces

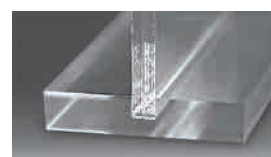

Porte-visuel sur socle en plexi (10 mm) pour un rendu très qualitatif.

Transparent base plexi - Vertical

	Format	Lg/cm	Ht/cm	Ep/mm		
751S387	A5	14,8	21	2	L'unité	8,20 €
751S388	A4	21	29,7	2	L'unité	12,20 €



En bois

PUPITRE PORTE-VISUEL



En bois. Retour avant : 25 mm.



PLIABLE ET À INCLINAISON AJUSTABLE



Fabriqué en France



	Ht / cm	Lg / cm	Prof / cm
--	---------	---------	-----------

602S087	21	28,5	24	L'unité	16,90 €
----------------	----	------	----	---------	----------------

En plexi

CHEVALET PORTE-VISUEL



Plexi 2 mm - Chants polis.

	Lg x prof x ht	Prof bac
--	----------------	----------

602S116	11 x 8 x 14,9 cm	4 cm	L'unité	2,80 €
----------------	------------------	------	---------	---------------

602S117	15,2 x 14,5 x 20,2 cm	5 cm	L'unité	3,30 €
----------------	-----------------------	------	---------	---------------

602S118	16 x 23,2 x 30,2 cm	5,5 cm	L'unité	6,50 €
----------------	---------------------	--------	---------	---------------

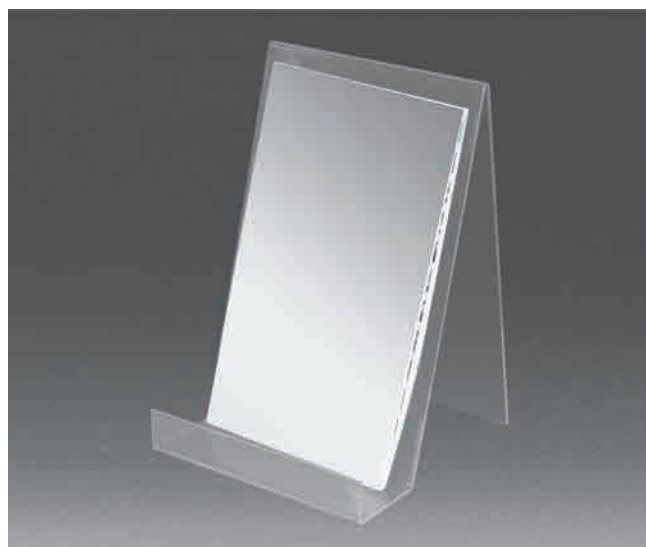

PORTE-PRODUITS



PODIUM GIGOGNE

Rectangle ou carré

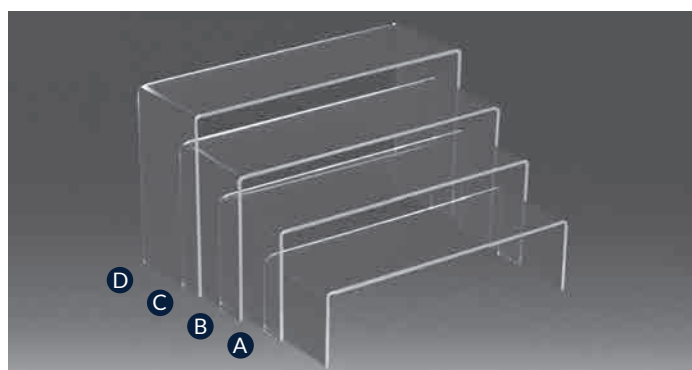

Rectangulaire - Plexi 3 mm - Chants polis.

	Ht / cm	Lg / cm	Prof / cm		Ht / cm	Lg / cm	Prof / cm
A	6	22	7,5	C	12	24	7,5
B	9	23	7,5	D	15	25	7,5

602S165	A (6 x 22 x 7,5 cm)	Lot de 10	27,80 €
602S166	C (12 x 24 x 7,5 cm)	Lot de 10	35,50 €
602S161	Jeu de 4 (A B C D)	L'unité	8,90 €

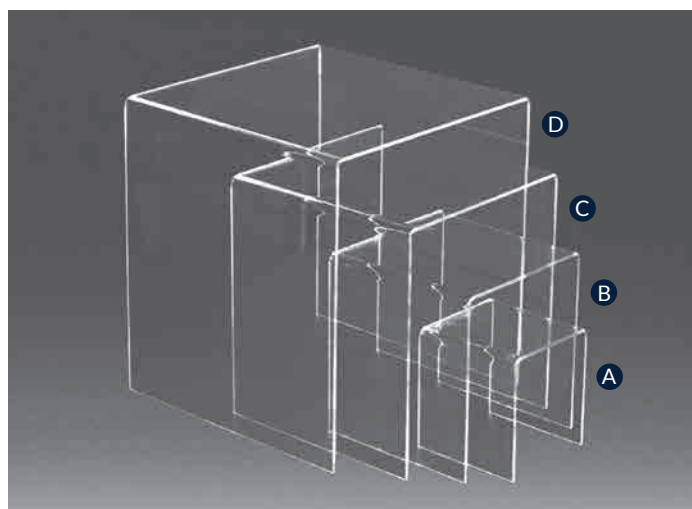

Carré - Plexi 3 mm - Chants polis.

	Ht / cm	Lg / cm	Prof / cm		Ht / cm	Lg / cm	Prof / cm
A	10	10	10	C	20	20	20
B	15	15	15	D	25	25	25

602S145	(5 x 5 x 5 cm)	L'unité	2,50 €
602S167	A (10 x 10 x 10 cm)	Lot de 8	24,80 €
602S168	B (15 x 15 x 15 cm)	Lot de 8	39,60 €
602S169	C (20 x 20 x 20 cm)	Lot de 2	16,90 €
602S170	D (25 x 25 x 25 cm)	Lot de 2	22,00 €
602S171	Jeu de 4 (A B C D)	L'unité	21,90 €

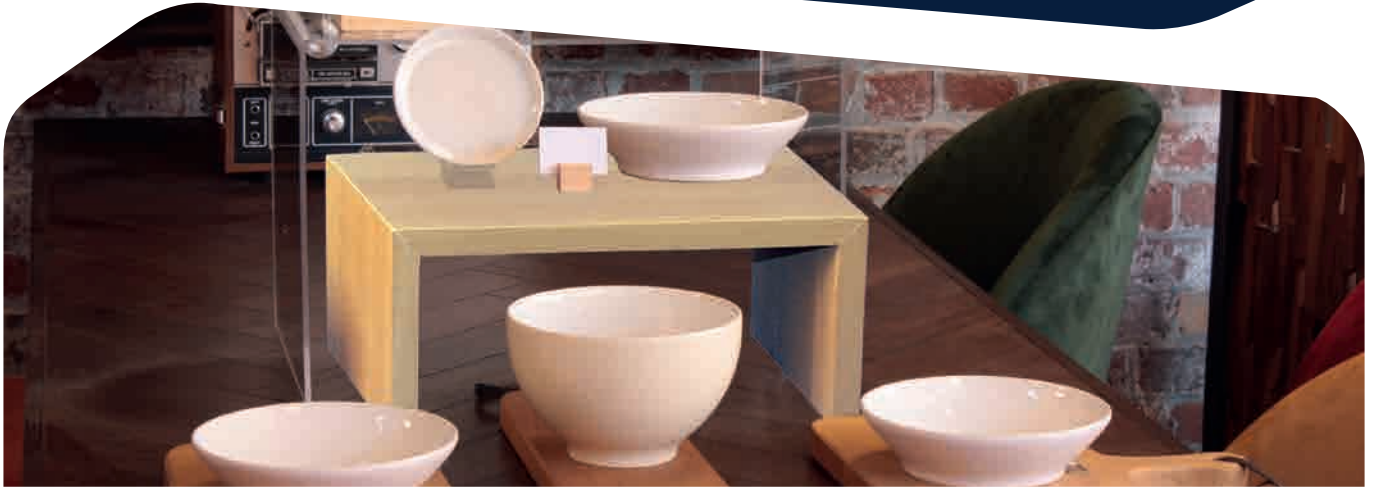

En bois

PODIUM



En bois de 15 mm d'épaisseur qualité hêtre.

	Lg / cm	Ht / cm	Prof / cm		
602S153	A 10	10	10	L'unité	4,90 €
602S154	B 15	15	15	L'unité	8,90 €
602S155	C 30	15	15	L'unité	10,90 €

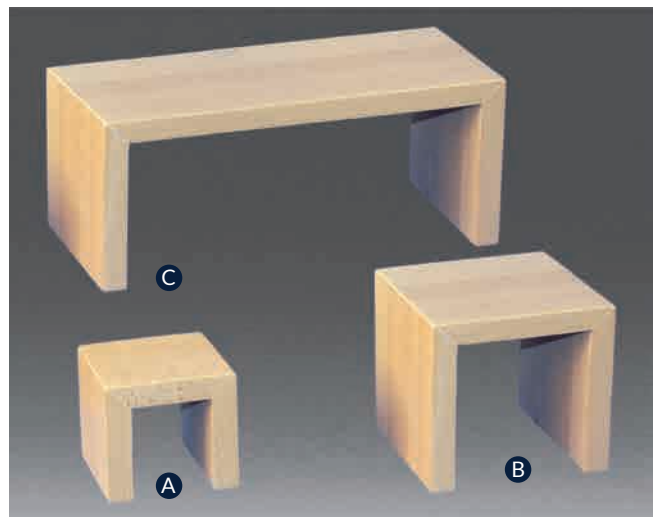

En bois

PODIUM PORTE-VISUEL



En bois qualité hêtre.
Rainure de 2 mm permettant une présentation droite.
Livré sans la pochette A4 en PET proposée page 5.

	Ht / cm	Lg / cm	Prof / cm		
751S370	2	21	15	L'unité	6,10 €



PANIERS



POLYPROPYLÈNE - NOIR

Rectangulaire avec poignée

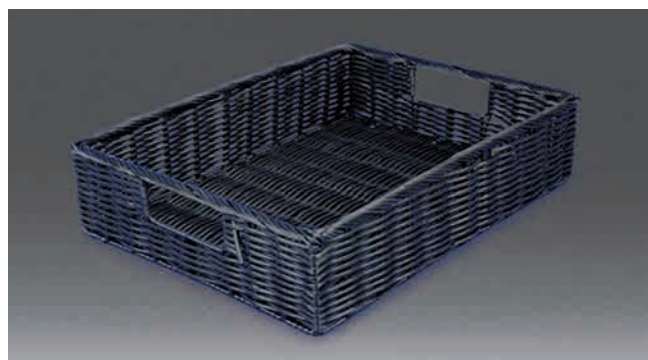

CERTIFIÉ CONTACT ALIMENTAIRE

	Longueur	Largeur	Hauteur		
607S300	40 cm	30 cm	10 cm	L'unité	15,10 €

POLYPROPYLÈNE - NOIR

Rectangulaire



CERTIFIÉ CONTACT ALIMENTAIRE

	Longueur	Largeur	Hauteur		
607S301	28 cm	20 cm	6 cm	L'unité	2,40 €
607S302	33 cm	22 cm	8 cm	L'unité	3,00 €
607S303	38 cm	28 cm	8 cm	L'unité	3,70 €

BAMBOU - NATUREL

Rectangulaire



	Longueur	Largeur	Hauteur		
607S304	28 cm	20 cm	6 cm	L'unité	1,29 €
607S305	33 cm	23 cm	7 cm	L'unité	1,60 €
607S306	38 cm	28 cm	7 cm	L'unité	2,00 €



Rond incliné

OSIER BRUT - NATUREL

	Longueur	Largeur	Hauteur
--	----------	---------	---------

607S308	32 cm	32 cm	12 cm	L'unité	5,80 €
----------------	-------	-------	-------	---------	---------------



Rond

OSIER DOUBLÉ - NATUREL

	Diamètre	Hauteur
--	----------	---------

607S309	29 cm	9 cm	L'unité	4,90 €
----------------	-------	------	---------	---------------



Rectangle

CAGETTE - BOIS/PIN

	Longueur	Largeur	Hauteur
--	----------	---------	---------

607S310	40 cm	30 cm	12 cm	L'unité	12,20 €
----------------	-------	-------	-------	---------	----------------





BOÎTE DISTRIBUTRICE

Acrylique transparent

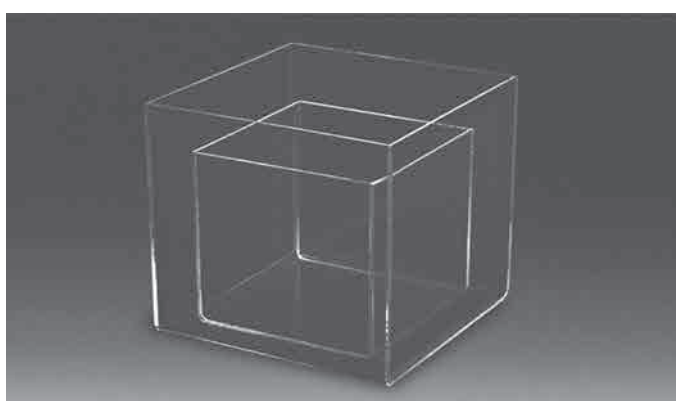

Carrée

	Ht/ cm	Lg/ cm	Prof/cm		
607S016	15	15	15	L'unité	14,30 €
607S131	20	20	20	L'unité	19,30 €

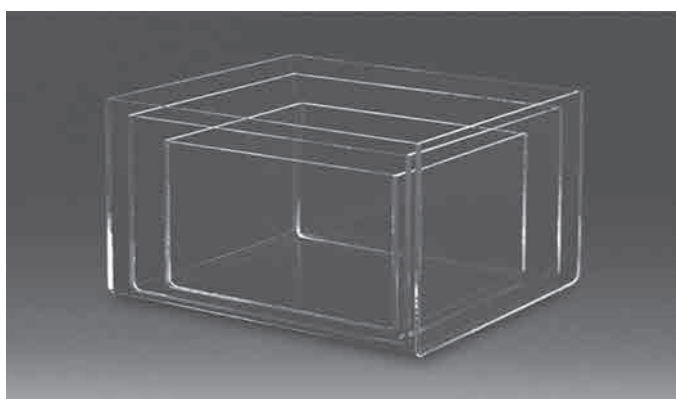

Rectangulaire

	Ht/ cm	Lg/ cm	Prof/cm		
607S022	10	15	15	L'unité	10,20 €
607S023	10	20	20	L'unité	11,80 €
607S024	15	30	30	L'unité	25,20 €

TUBE DISTRIBUTEUR

En plexi



Tubulaire

	Ht/ cm	ø/ cm		
607S009	10	9	L'unité	9,90 €
607S027	15	15	L'unité	15,80 €
607S182	30	15	L'unité	21,50 €
607S028	15	20	L'unité	17,00 €
607S029	20	20	L'unité	24,80 €



Plastique transparent

BOULE À SUSPENDRE



Boule plastique emboitable à suspendre avec attache solide.
Réalisée en plastique recyclable à contact alimentaire.

607S040	ø 10 cm	Lot de 10	12,50 €
607S041	ø 14,5 cm	Lot de 10	27,30 €
607S042	ø 19,5 cm	Lot de 10	44,60 €
607S043	ø 25 cm	Lot de 5	72,70 €
607S044	ø 29 cm	Lot de 6	121,40 €
607S045	ø 40 cm	Lot de 3	155,70 €



Sur pied à poser

VASQUE



Demi-sphères en plastique (recyclable à contact alimentaire)
et supports en différents coloris et matières.

Vasque diamètre 25 cm (sans le support)

607S069	Transparent	L'unité	7,40 €
607S070	Noir	L'unité	8,50 €

Support pour vasque (2 parties)

607S071	Transparent	L'unité	3,50 €
607S072	Noir	L'unité	4,10 €
607S073	Bois	L'unité	4,10 €



BAC SOLDEUR CARRÉ

En PETG transparent



Profondeurs du bac 300 ou 600 mm selon le sens d'utilisation.
Très résistant aux chocs.
Livré avec 2 pochettes A4 et A5.



2 PROFONDEURS DU BAC POSSIBLE

Bac en PETG

	Ht/ cm	Lg/ cm	Prof/cm		
607S191	90	29	29	L'unité	89,00 €

Séparateurs disponibles, consultez-nous !

BAC SOLDEUR CARRÉ

En bois



Profondeur du bac 300 mm, parois en PET transparent 2 mm.
Très résistant aux chocs.
Livré non monté sans pochette.



Bac en bois (livré à plat non monté)

	Ht/ cm	Lg/ cm	Prof/cm		
607S199	90	32	32	L'unité	99,00 €

Pochette

	Format	Lg/cm	Ht/cm		
607S285	A5	14,8	21	L'unité	1,00 €
607S286	A4	21	29,7	L'unité	1,90 €



En PVC

COLONNE DE COMPTOIR

Son fond perforé tous les 3 cm permet de régler la hauteur des broches.

Livrée avec 3 broches métal de 5 cm.

Idéal pour mettre en avant sur un comptoir les cartes cadeaux, de fidélité, téléphone, etc...

Base : 12 x 15 cm - Hauteur : 38 cm

102S323	Noir	L'unité	18,20 €
102S324	Blanche	L'unité	18,20 €

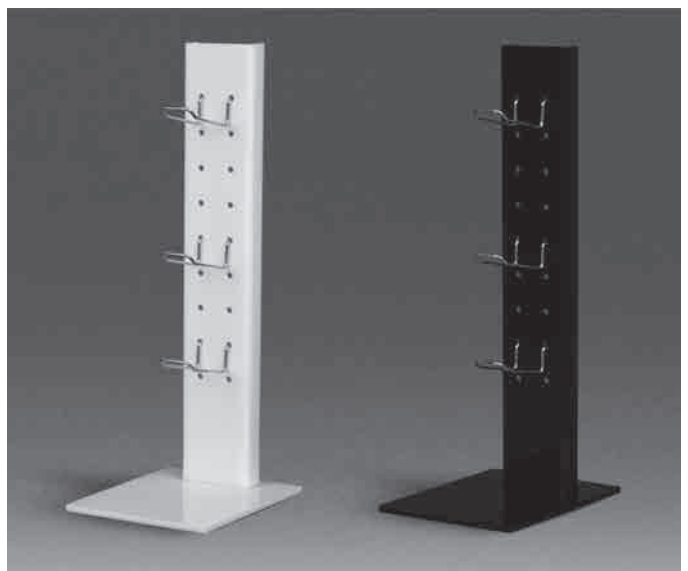

En bois

COLONNE DE COMPTOIR

Permet de présenter jusqu'à 7 broches.

Livrée sans les broches réf 102 499, 102 500 et 102 501.



Colonne bois

	Colonne	Base		
102S329	270 x 58 mm	150 x 120 mm	L'unité	9,80 €

Broche Métal - Entraxe crochets 25-30 mm

102S499	ø 2,5 mm - Longueur : 40 mm	Lot de 50	7,20 €
102S500	ø 2,5 mm - Longueur : 60 mm	Lot de 25	3,60 €
102S501	ø 2,5 mm - Longueur : 100 mm	Lot de 25	4,40 €

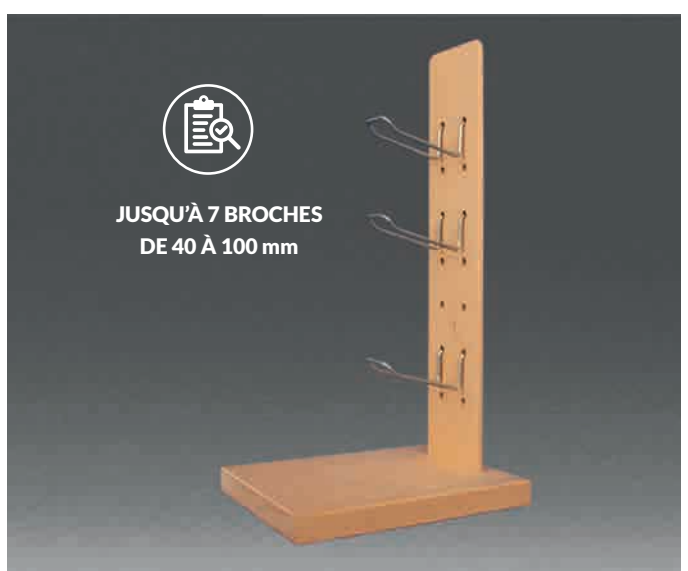

PROFILS PORTE-AFFICHE



PROFIL CLIPPANT

Transparent

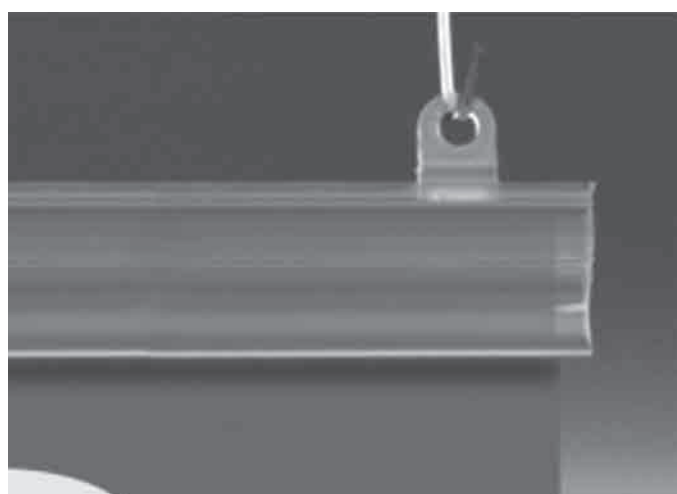

Transparent (livré sans les crochets)

651S022	Longueur : 60 cm	Lot de 10	11,00 €
651S030	Longueur : 70 cm	Lot de 10	12,90 €
651S023	Longueur : 80 cm	Lot de 10	13,40 €
651S031	Longueur : 100 cm	Lot de 10	15,10 €
651S024	Longueur : 120 cm	Lot de 10	15,20 €

Disponible en blanc et dans d'autres dimensions sur demande.

Crochet en PVC, coulissant sur toute la longueur du porte-affiche.

651S910	Transparent	Lot de 100	13,80 €
----------------	-------------	------------	----------------

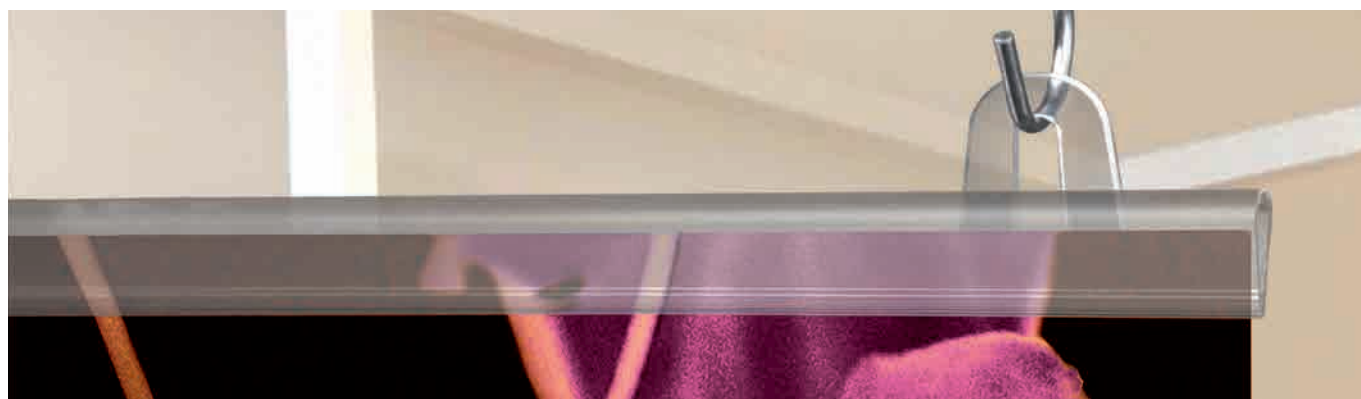

PROFIL "U" PINCANT

Transparent

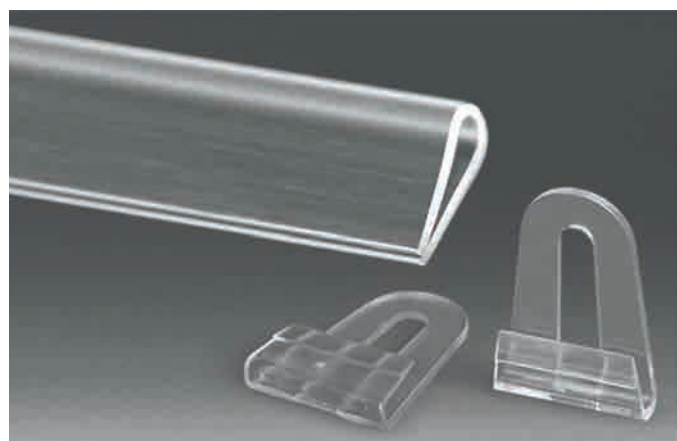

Transparent (livré sans les crochets)

651S110	Longueur : 38 cm	Lot de 10	1,50 €
651S100	Longueur : 40 cm	Lot de 10	1,55 €
651S101	Longueur : 60 cm	Lot de 10	2,15 €
651S102	Longueur : 80 cm	Lot de 10	2,95 €
651S109	Longueur : 100 cm	Lot de 10	3,65 €
651S103	Longueur : 120 cm	Lot de 10	4,45 €

Crochet en PVC

652S000	Transparent	Lot de 100	4,70 €
----------------	-------------	------------	---------------

SUSPENSION PLAFOND



Ressort extensible ou fil nylon

TIGE CROCHET

Réglage ultra-rapide de la hauteur de suspension grâce à un ressort extensible.
S'adapte parfaitement à la longueur souhaitée.

Charge maximum : 0,5 kg

103S091	De 10 cm jusqu'à 1,4 m	Lot de 100	3,85 €
----------------	------------------------	------------	---------------

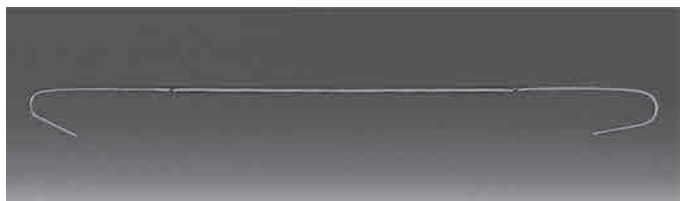

Embout métallique en T

FIL NYLON

Fil nylon arrêté à chaque extrémité par une tige autobloquante.

Transparent

103S341	Longueur : 100 mm	Lot de 100	12,60 €
103S342	Longueur : 150 mm	Lot de 100	13,10 €
103S343	Longueur : 200 mm	Lot de 100	14,50 €
103S344	Longueur : 300 mm	Lot de 100	15,10 €



En PVC

PLATINE PLAFOND

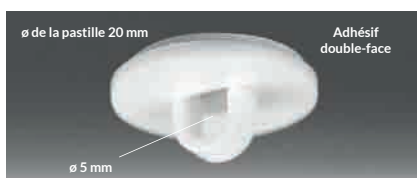

Platine adhésive

103S399	ø 20 mm	Lot de 100	3,90 €
----------------	---------	------------	---------------



Platine fixation rail

103S391	Largeur : 20 mm	Lot de 100	4,50 €
----------------	-----------------	------------	---------------



ACCESSOIRES DE SUSPENSION



MAXI CROCHET "S"

De peintre



ø du fil : 5 mm

103S656 Hauteur : 110 mm Lot de 10 **6,90 €**

ANNEAU BRACELET

En métal

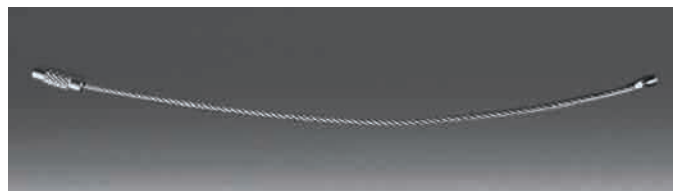
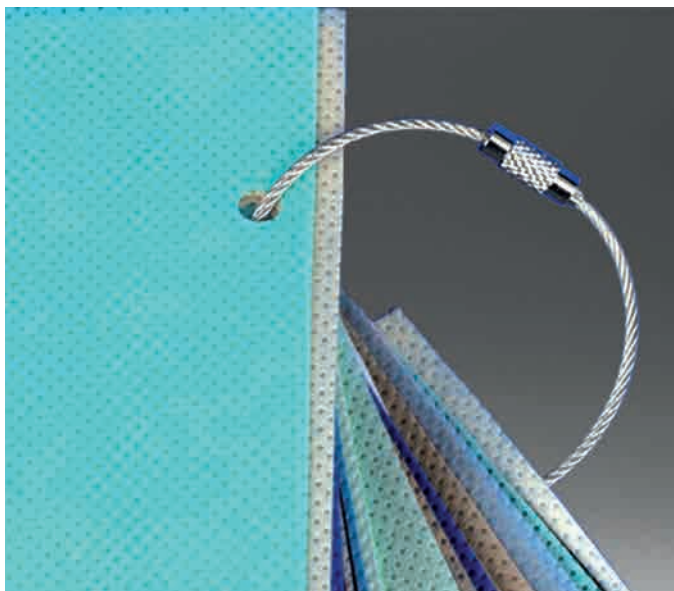

Design, cet anneau est constitué d'un câble acier et d'un connecteur avec vis.
Ø du fil : 2 mm.

103S464	Longueur : 110 mm	lot de 100	23,90 €
103S046	Longueur : 150 mm	lot de 100	24,90 €
103S062	Longueur : 220 mm	lot de 100	25,90 €

ACCESSOIRES DE SUSPENSION



En PVC

CROCHET ADHÉSIF

Crochet avec adhésif ultra puissant non permanent ne laissant aucune trace au retrait sur toute surface lisse et non poreuse.
Livré avec 2 clefs permettant de retirer le crochet.



ADHÉSIF NON PERMANENT



Crochet fermé - Base ronde - Transparent - Avec 2 clefs

103S407 ø 20 mm Lot de 100 **16,30 €**

Translucide

ATTACHE NYLON

Serrage définitif

	Longueur	Largeur		
103S380	75 mm	0,6 mm	Lot de 500	5,40 €
103S382	120 mm	0,6 mm	Lot de 500	5,50 €
103S383	220 mm	0,6 mm	Lot de 500	6,20 €

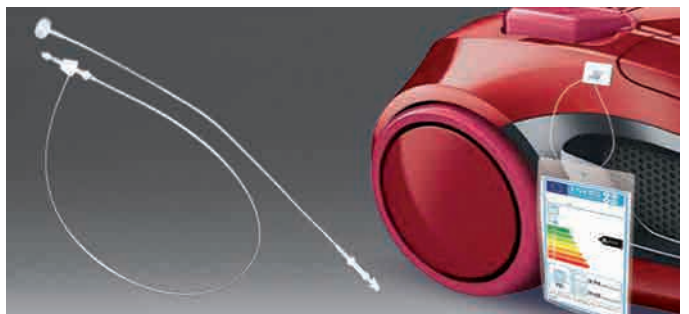

En PVC

POCHETTE PVC SOUPLE - 1 PERFORATION

Transparente ouverture haute - Verticale

	Format	Lg/cm	Ht/cm		
753S280		6,5	4	Lot de 100	19,70 €
753S284	A7	7,5	10,5	Lot de 100	27,10 €
753S283	A6	10,5	14,8	Lot de 100	27,90 €
753S282	A5	14,8	21	Lot de 100	32,00 €
753S281	A4	21	29,7	Lot de 100	56,90 €



FIXATION DOUBLE FACE



PASTILLE CARTACK® 715 T

En film transparent

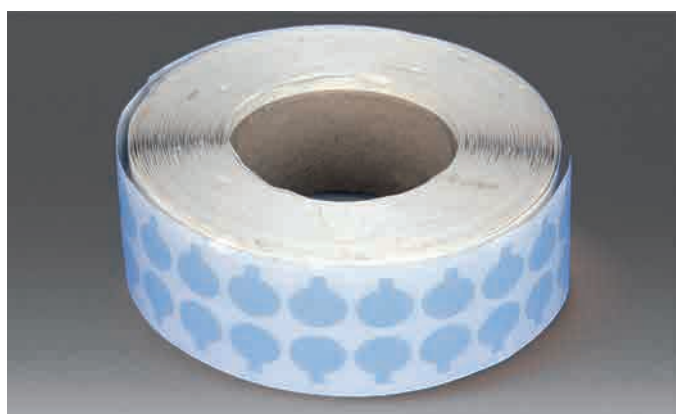

Amovible, il ne laisse aucune trace de colle au retrait sur toute surface lisse et non poreuse (métal, mélaminé, verre, PVC, etc sauf papier et carton).

Idéal pour une pose en vitrine.

Particulièrement adaptée au collage de PLV légère.

Épaisseur : 0,2 mm - Tenue mécanique : 900 CN/cm
Avec languette de préhension

	Diamètre		
301S591	15 mm	Le rouleau de 1000 pastilles	30,70 €
301S590	19 mm	Le rouleau de 200 pastilles	8,20 €
301S592	19 mm	Le rouleau de 1000 pastilles	35,30 €

ROULEAU CARTACK® 511 T

En film transparent

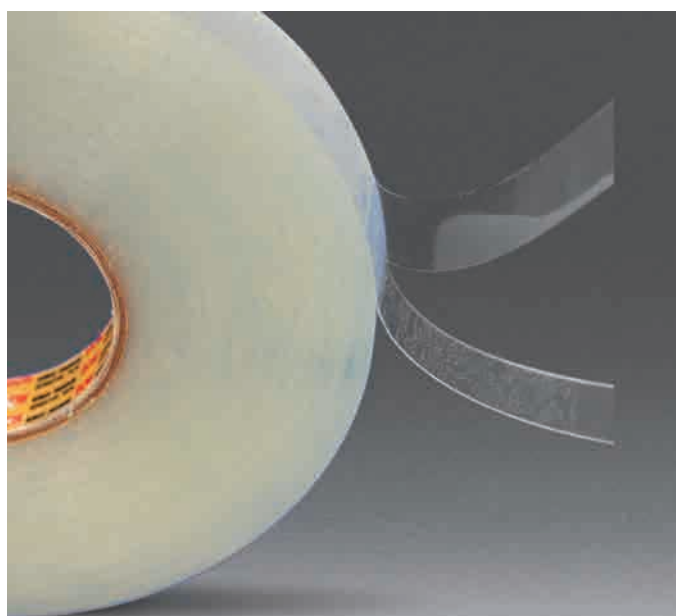

Double-face totalement amovible sur les deux faces.

Il se décolle sans laisser de traces au retrait (sauf papier et carton).



2 FACES AMOVIBLES.
UTILISABLE EN INTÉRIEUR ET EXTÉRIEUR

Épaisseur : 0,48 mm - Tenue mécanique : 1000 CN/cm

	Largeur	Longueur		
301S318	12 mm	25 m	Le rouleau	12,60 €
301S429	19 mm	25 m	Le rouleau	19,80 €
301S320	25 mm	25 m	Le rouleau	26,00 €



Sangle rétractable

NOIR OU CHROMÉ SUR ENROULEUR

Kit composé :

- D'un poteau de 93,5 cm avec clip récepteur sur 3 côtés.
- D'une sangle noire de 5 cm x 2,7 m.
- D'une base ronde (ø 30 cm) de 7,5 kg.

Kit poteau avec sangle sur enrouleur

854S139	Socle noir	L'unité	55,00 €
854S140	Socle chromé	L'unité	55,00 €



Pour cordon

CHROMÉ

Kit composé :

- D'un poteau de 1 m.
- D'une base ronde (ø 325 mm) de 9 kg.
(Livré sans le clip mural 854 211).



UTILISATION INTÉRIEURE ET EXTÉRIEURE

Poteau et socle chromé

854S201	Chromé	L'unité	55,00 €
----------------	--------	---------	----------------

Clip mural

854S211	50 x 40 mm	L'unité	8,40 €
----------------	------------	---------	---------------

Cordon (ø 38 mm) disponible en 3 coloris. Longueur de 1,50 m.

Cordon

854S234	● Tressé noir	L'unité	24,90 €
854S235	● Velours rouge	L'unité	15,80 €
854S236	● Velours bleu	L'unité	15,80 €



SUPPORT GEL HYDROALCOOLIQUE

À poser



COMMANDE MANUELLE

Structure en métal gris.
Livré avec une pochette A6 et 2 grips de fixation (communication non fournie).
Livré monté.
S'adapte à tout type de flacon.
Pompe de 250 ml à 1 l (non fournie).
Poids : 2,8 kg.



	Hauteur	Base		
602S688	1100 mm	280 x 280 mm	L'unité	69,50 €



COMMANDE À PÉDALE

Base en métal gris.
Livré avec 1 flacon pompe vide 1L.
Possibilité de fixer la colonne au sol.
Poids : 7 kg.



stickers fournis

	Hauteur	Base		
602S724	991 mm	280 x 280 mm	L'unité	135,00 €

En plexi

HYGIAPHONE DE COMPTOIR

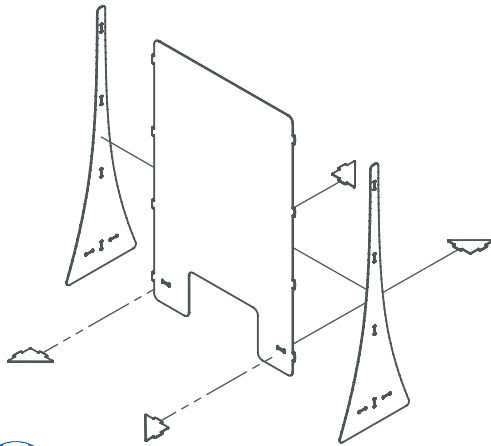

S'installe très facilement en moins de 30 secondes.
Parfaitement transparent.
Livré à plat par carton de 2 exemplaires.



Plexi transparent 3 mm

	Longueur	Hauteur	Passé document	Profondeur		
602S712	600 mm	990 mm	300 x 100 mm	261 mm	Lot de 2	129,00 €
602S714	700 mm	600 mm	300 x 100 mm	261 mm	Lot de 2	89,00 €

CRÉONS ENSEMBLE UN MONDE PLUS RESPONSABLE...

NOTRE PROGRAMME ENVIRONNEMENTAL

Intégrer des critères d'éco-conception à travers toutes les phases du cycle de vie des produits et plus largement à notre mode de fonctionnement, tels sont les objectifs de Green Act !

 Utilisation de matières entièrement **recyclables**

**MOQUETTES & CACHE-PALETTES
100% RECYCLABLES**

✓ Fibres synthétiques 100% recyclables.

 Fabrication **France**

POCHETTES PET

✓ Fabrication dans nos ateliers.



 Utilisation de matières **recyclées**

SÉPARATEURS

✓ 30% de PET recyclé provenant des bouteilles plastique.

 Utilisation de matières **renouvelables**

GAMME BOIS

✓ Bois recouvert de vernis naturel invisible.

Tél. : 03 28 55 30 00
Fax : 03 28 55 30 10

Web : www.caracteres.fr
E-mail : plv@caracteres.fr

5, place Pierre de Coubertin
59 790 RONCHIN

VOTRE N° DE CLIENT



Société :

Destinataire :

Adresse :

Code postal : Ville :

Siret :

(indispensable pour la 1^{ère} commande)

Tél : Fax :

Adresse de livraison (si différente) :

.....

.....

Référence	Désignation	Qté	Prix unitaire (€ HT)	Prix total (€ HT)
.....S.....				
.....S.....				
.....S.....				
.....S.....				
.....S.....				
.....S.....				
.....S.....				
.....S.....				
.....S.....				
.....S.....				
.....S.....				
.....S.....				
.....S.....				
.....S.....				
.....S.....				
.....S.....				
TOTAL HORS TAXE				
			TVA 20%	

CONDITIONS DE RÈGLEMENT : 30 jours fin de mois.

- FRAIS DE TRANSPORT EN SUS SI COMMANDE INFÉRIEURE A 450 € HT
- 8 € HT FRAIS ADMINISTRATIFS POUR TOUTE COMMANDE INFÉRIEURE A 65 € HT

MODE DE RÈGLEMENT (30 jours fin de mois)

- par chèque postal par chèque bancaire par virement bancaire
- Domiciliation : IBAN : FR76 3002 7175 0300 0286 5040 190 BIC : CMCIFRPP

TOTAL TTC

SIGNATURE ET CACHET obligatoires



*L'outil indispensable
Le catalogue général*



Retrouvez toute l'offre  **CARACTÈRES**®
sur **www.caracteres.fr**

Ces prix s'entendent hors taxes, départ usine, dans la limite des stocks disponibles, suivant nos conditions générales de vente figurant sur notre catalogue 2020. Photos non contractuelles.