

SATECH

Modular Machine Guards

A **Safe** factory is a **Productive** one.



Celebrating our first
twenty years

GESAMTKATALOG Modulare Schutzsysteme

SAFETY STANDARDS

EN ISO 14120 - ISO 14122-3 - EN ISO 12100

EN ISO 13857 - EN 349 - ISO 13854

EN ISO 10218-2 - EN ISO 14119

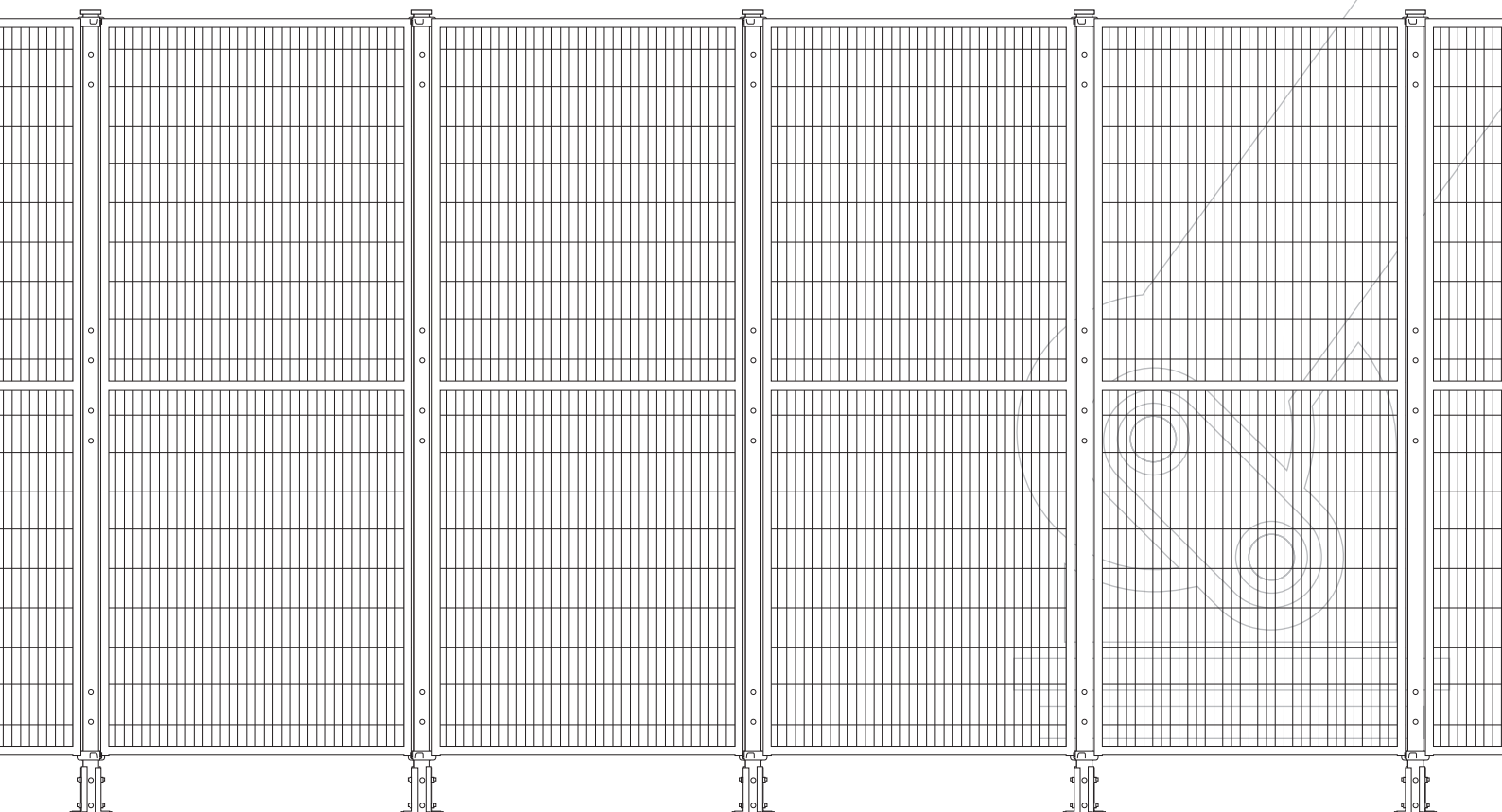
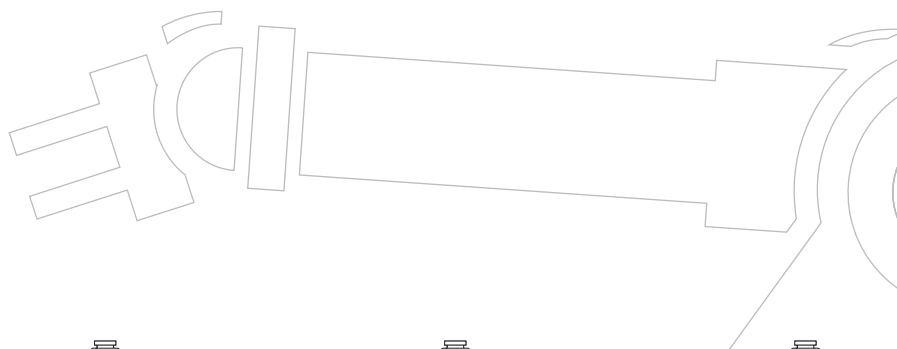



EN Richtlinien für die Sicherheit in Arbeitsbereichen

EN ISO 14120 Allgemeine Anforderungen an die Konstruktion und Produktion von festen und beweglichen Schutzelementen.

5.2.4 - Sicht

Wo eine Sicht auf den Prozess erforderlich ist, soll das Schutzgitter so konstruiert und gestaltet sein, dass eine ausreichende Sicht gewährleistet ist.

5.9 - Beobachtung des Maschinenbetriebs

Wo eine Beobachtung des Maschinenbetriebs durch das Schutzgitter erforderlich ist, müssen Materialien mit passenden Eigenschaften gewählt werden (...) wenn Drahtgitter verwendet wird, muss dies über geeignete Maschenanordnung und Farbe verfügen, um die Sicht zu erlauben. Die Sicht wird verbessert, wenn das perforierte Material dunkler als der zu beobachtende Bereich ist.

ISO 14122-3 Ortsfeste Zugänge zu maschinellen Anlagen. Treppen, Steigleitern und Geländer.

EN ISO 12100 Grundbegriffe, Allgemeine Konstruktionsgrundsätze.

EN ISO 13857 Sicherheitsabstände gegen das Erreichen von Gefahrstellen mit den oberen und unteren Gliedmaßen.

EN 349 - ISO 13854 Sicherheit von Maschinen; Mindestabstände zur Vermeidung des Quetschens von Körperteilen.

EN ISO 10218-2 Industrieroboter - Sicherheitsanforderungen.

EN ISO 14119 Sicherheit von Maschinen - Verriegelungseinrichtungen in Verbindung mit trennenden Schutzeinrichtungen - Leitsätze für Gestaltung und Auswahl.

2006/42/EC Maschinenrichtlinie.

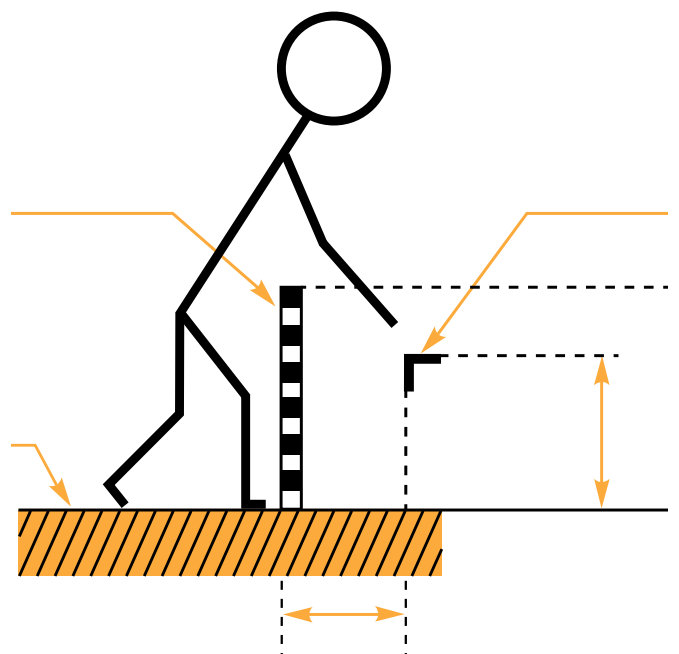



We take care of every single detail.

A **Safe** factory is a **Productive** one.

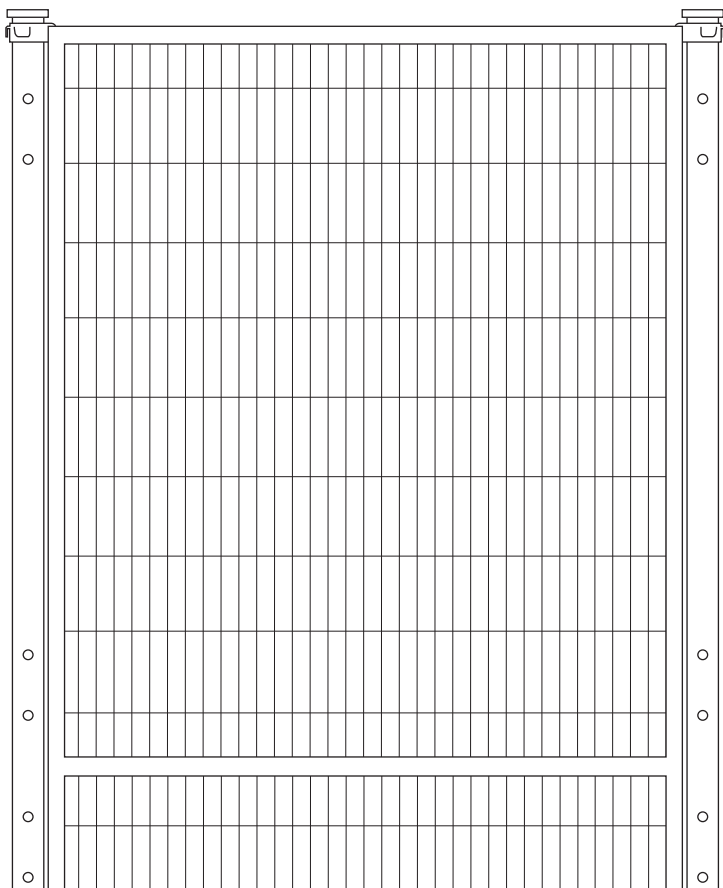

Konform mit europäischen (EN) und internationalen (ISO) Richtlinien produzieren und vertreiben wir optimale Lösungen für Maschinen- und Anlagensicherheit in der Industrie. **Modulare Schutzgittersysteme aus Stahl und das notwendige Zubehör** kommen in individuell angepassten Lösungen in Unternehmen weltweit zum Einsatz.

Die Abwicklung der gesamten Fertigungsabläufe in unseren Produktionsstätten ermöglicht eine hohe Produktqualität, die sich in jedem einzelnen Detail widerspiegelt.

Mit Innovationen, Patenten, Knowhow und ständigen Produktverbesserungen sorgen wir in der Branche für Dynamik. Von der Forschung & Entwicklung über die Projektierung, Produktion und Logistik bis zur Kundenbetreuung: Satech **ist weltweit ein verlässlicher Partner**, wenn es um Sicherheit am Arbeitsplatz geht.

SATECH
Modular Machine Guards

EN ISO 13857, 4.2.2:

Hinüberreichen über schützende Konstruktionen

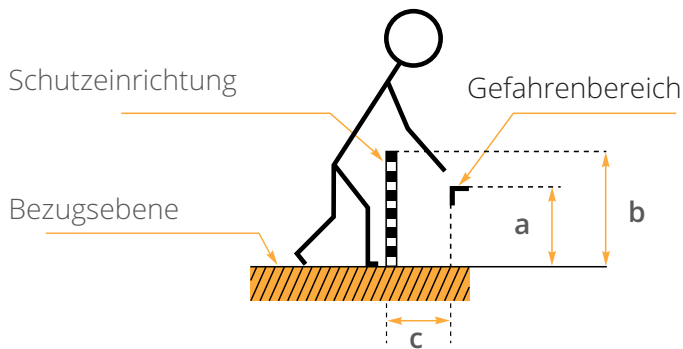

- a: Höhe des Gefahrenbereichs
- b: Höhe der schützenden Konstruktion
- c: waagerechter Abstand zum Gefahrenbereich

Tabelle 2

Maße in Millimeter

Höhe des Gefahrenbereichs a	Höhe der schützenden Konstruktion b									
	1000	1200	1400	1600	1800	2000	2200	2400	2500	2700
2700	-	-	-	-	-	-	-	-	-	-
2600	900	800	700	600	600	500	400	300	100	-
2400	1100	1000	900	800	700	600	400	300	100	-
2200	1300	1200	1000	900	800	600	400	300	-	-
2000	1400	1300	1100	900	800	600	400	-	-	-
1800	1500	1400	1100	900	800	600	-	-	-	-
1600	1500	1400	1100	900	800	500	-	-	-	-
1400	1500	1400	1100	900	800	-	-	-	-	-
1200	1500	1400	1100	900	700	-	-	-	-	-
1000	1500	1400	1000	800	-	-	-	-	-	-
800	1500	1300	900	600	-	-	-	-	-	-
600	1400	1300	800	-	-	-	-	-	-	-
400	1400	1200	400	-	-	-	-	-	-	-
200	1200	900	-	-	-	-	-	-	-	-
0	1100	500	-	-	-	-	-	-	-	-

EN ISO 13857, 4.2.4.1:

Hindurchreichen durch regelmäßige Öffnungen



Tabelle 4 enthält **Sr** für regelmäßige Öffnungen für Personen von 14 Jahren und älter.

Das Maß der Öffnung "e" entspricht der Seite einer quadratischen Öffnung, dem Durchmesser einer kreisförmigen Öffnung und dem kleinsten Maß einer schlitzförmigen Öffnung.

Für Öffnungen > 120mm müssen Sicherheitsabstände nach 4.2.2 angewendet werden.

Tabelle 4

Maße in Millimeter

Körperteil	Bild	Öffnung	Sicherheitsabstand Sr		
			Schlitz	Quadrat	Kreis
Fingerspitze		$e \leq 4$	≥ 2	≥ 2	≥ 2
		$4 < e \leq 6$	≥ 10	≥ 5	≥ 5
Finger bis Fingerwurzel		$6 < e \leq 8$	≥ 20	≥ 15	≥ 5
		$8 < e \leq 10$	≥ 80	≥ 25	≥ 20
Hand		$10 < e \leq 12$	≥ 100	≥ 80	≥ 80
		$12 < e \leq 20$	≥ 120	≥ 120	≥ 120
Arm bis Schultergelenk		$20 < e \leq 30$	$\geq 850^a$	≥ 120	≥ 120
		$30 < e \leq 40$	≥ 850	≥ 200	≥ 120
		$40 < e \leq 120$	≥ 850	≥ 850	≥ 850

Die fetten Linien in der Tabelle zeigen den Körperteil, der durch die Größe der Öffnung eingeschränkt wird.

a) Ist die Länge einer schlitzförmigen Öffnung ≤ 65 mm, wirkt der Daumen als Begrenzung, und der Sicherheitsabstand kann auf 200 mm reduziert werden.

EN ISO 13857, 4.3:

Sicherheitsabstände gegen den Zugang mit den unteren Gliedmaßen

Im Allgemeinen sollten Sicherheitsabstände nach den Tabellen 1 bis 6 für die oberen Gliedmaßen bestimmt werden.

Wo es nicht vorhersehbar ist, dass die oberen Gliedmaßen Zugang zur Öffnung haben können, ist es erlaubt, die in Tabelle 7 angegebenen Werte anzuwenden, um Sicherheitsabstände für die unteren Gliedmaßen zu bestimmen.

Das Maß "e" der Öffnungen entspricht der Seite einer quadratischen Öffnung, dem Durchmesser einer kreisförmigen Öffnung und dem kleinsten Maß einer schlitzförmigen Öffnung.

Die in Tabelle 7 angegebenen Werte gelten unabhängig davon, welche Kleidung oder welches Schuhwerk getragen wird, sie gelten für Personen von 14 Jahren und älter.

Tabelle 7

Maße in Millimeter

Teil des unteren Gliedmaßes	Bild	Öffnung	Sicherheitsabstand S_r	
			Schlitz	Quadrat oder Kreis
Zehenspitze		$e \leq 5$	0	0
		$5 < e \leq 15$	≥ 10	0
Zehe		$15 < e \leq 35$	$\geq 80^a$	≥ 25
Fuß		$35 < e \leq 60$	≥ 180	≥ 80
		$60 < e \leq 80$	$\geq 650^b$	≥ 180
Bein (Zehenspitze bis zum Knie)		$80 < e \leq 95$	$\geq 1100^c$	$\geq 650^b$
		$95 < e \leq 180$	$\geq 1100^c$	$\geq 1100^c$
Bein (Zehenspitze bis zum Schritt)		$180 < e \leq 240$	Nicht zulässig	$\geq 1100^c$

- a) Ist die Länge der schlitzförmigen Öffnung $\leq 75\text{mm}$, kann der Abstand auf $\geq 50\text{mm}$ reduziert werden.
- b) Der Wert bezieht sich auf das Bein (Zehenspitze bis zum Knie).
- c) Der Wert bezieht sich auf das Bein (Zehenspitze bis zum Schritt).

ANMERKUNG: Schlitzförmige Öffnungen mit "e" > 180mm und quadratische oder kreisförmige Öffnungen mit "e" > 240mm erlauben den Zugang des ganzen Körpers (siehe auch Abschnitt 1, letzter Absatz).

EN ISO 14120 Impact Test

Wir haben unsere mit Schrauben und Muttern montierten Systeme **BASIC**, **STRONG** und **HEAVY** dem Aufpralltest gemäß EN ISO 14120 unterzogen (Pendeltest).

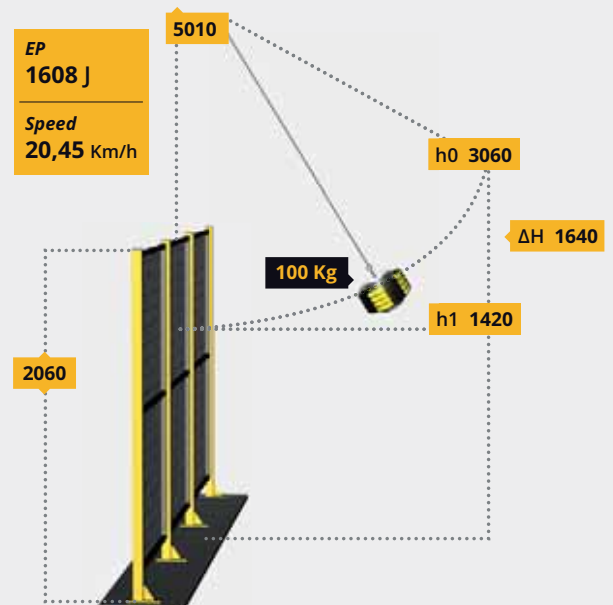

h_0 = Starthöhe der Masse vom Boden (Massenmittelpunkt): **m 3,060**
 h_1 = Aufprallhöhe der Masse vom Boden (Massenmittelpunkt): **m 1,420**
 $\Delta H = h_0 - h_1 = 3,05 - 1,42 = 1,64 \text{ m}$



Disegna die kostenlose Planungssoftware



Ihre Sicherheit in nur 3 Schritten

DISEGNA ist das leistungsfähige Planungstool, das wir unseren Kunden und Vertragshändlern kostenlos zur Verfügung stellen, um die Angebotserstellung zu vereinfachen. Die übersichtliche und intuitive Benutzeroberfläche basiert auf derselben Software und Datenbasis von SATECH Produkten, die auch von unseren Konstrukteuren verwendet wird. Die Entwurfsplanung beginnt entweder mit einem weißen Blatt Papier oder mit einem importierten, bereits vorhandenen Layout in Standardformaten (dwg, pdf, usw.): **In lediglich 3 Schritten** erhalten Sie eine Liste der erforderlichen Elemente für eine Kostenplanung.

NEU!

SATECH
Modular Machine Guards

Disegna
design software
V4.0-fluid

developed by SCT INFORMATICA Srl

Fragen Sie jetzt an: disegna@satech.it



Projektplanung in **Autocad®** und **Inventor®**

Vom Bedarf des Kunden bis zur individuellen Lösung

Unsere Konstruktionsabteilung orientiert sich an den Anforderungen der Industrie und liefert **individuelle Lösungen** für unterschiedliche Industriebranchen.

Die spezielle **Autocad®** Anwendung, die wir für die Angebotsplanung verwenden, ermöglicht eine **Optimierung der Auswahl der Module** aus denen der Schutzzaun aufgebaut ist. Unsere Projekte werden **im STEP- und PDF 3D Format abgespeichert**, um die volle Kompatibilität mit Ihren Computersystemen zu gewährleisten.

KUNDENLAYOUT

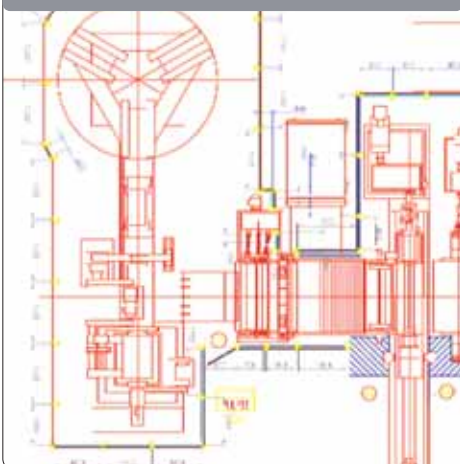

ENTWURF IN AUTOCAD®

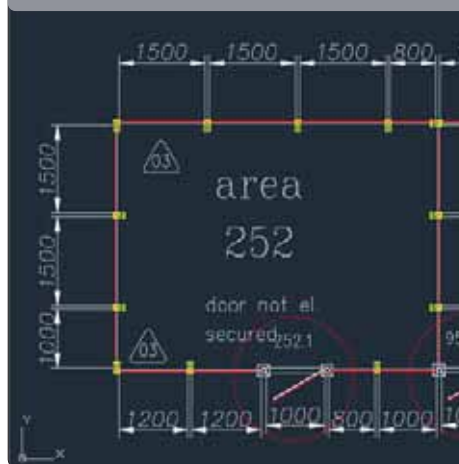

3D ANSICHT

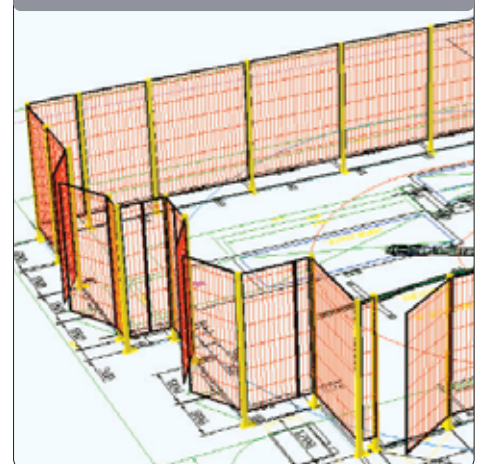



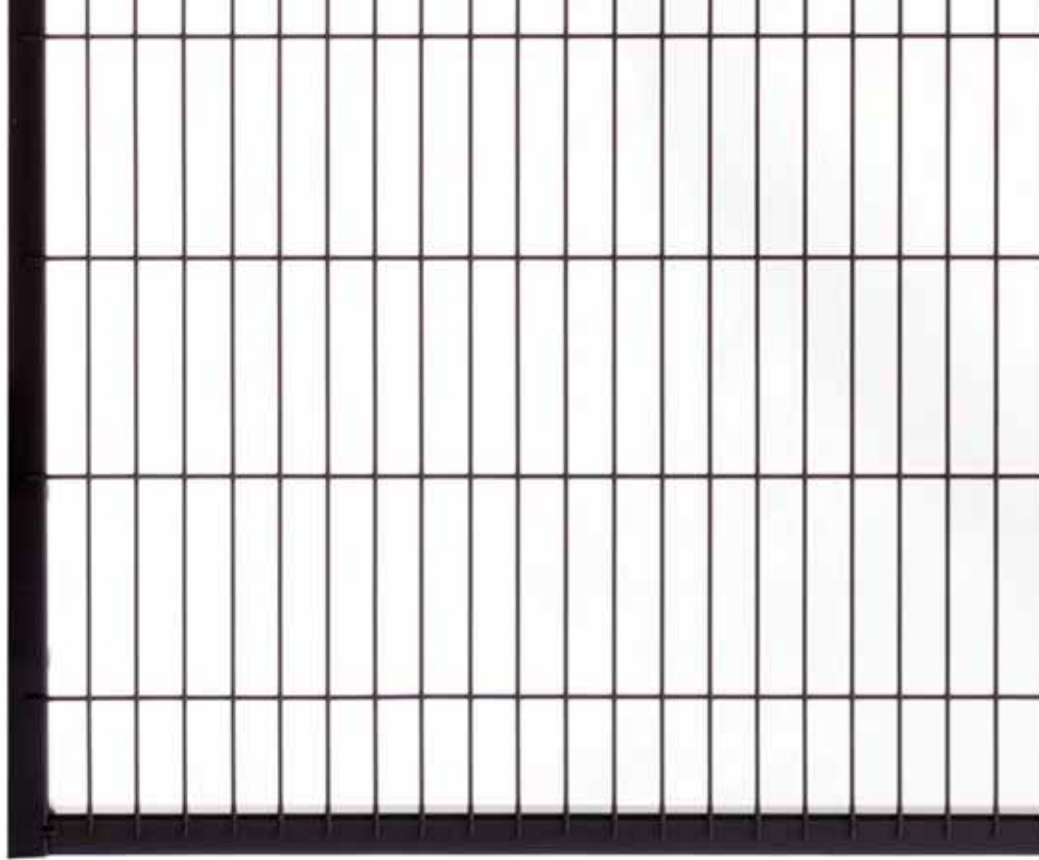

Satech **Systeme**

für jeden Fall das passende System

Wir produzieren und vertreiben verschiedene Schutzsysteme, jedes angedacht und entworfen für spezielle Anforderungen. Um die Unterlagen der verschiedenen Produktlinien zu erhalten, kontaktieren Sie uns:

info@satechsafety.de

Bauqualität und **europäische Richtlinien**

Hochwertiges Ausgangsmaterial und lückenlose Kontrolle der gesamten Fertigungsabläufe

Alle unsere Schutzzaunsysteme, **ausgehend vom Ausgangsmaterial, werden in den Satech Werken gefertigt, auch das Montagezubehör.** Die hohe Lagerverfügbarkeit von Standardelementen und die integrierte Logistik ermöglichen uns eine schnelle Reaktion auf jede Kundennachfrage. Das Ausgangsmaterial und die unterschiedlichen Ausführungen der Systeme gewährleisten auch unter schwierigsten Einsatzbedingungen **maximalen Schutz und Haltbarkeit.**

Alle unsere Produkte entsprechen den **europäischen und internationale Richtlinien.**





Paneele mit Rahmen

Vielseitig, belastbar, sicher

200 300 700 800 1000 1200 1500 mm

Solide

und leicht zu handhaben

Eine stabile Konstruktion mit geringem Gewicht. Das Satech Paneel mit Rahmen kann von nur einer Person bedient werden

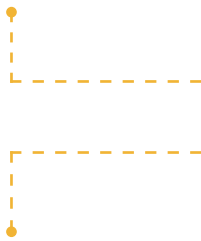

Montagebereit

Vielseitig einsetzbar

Der Rahmen hat bereits Bohrungen ab Werk, um die Montage mit Schrauben und den Einbau von Sonderhaltern und Zubehör zu ermöglichen

Belastbar

Rahmen mit 20 oder 30 mm?

Das Satech Paneel ist starr und widerstandsfähig, dank der Punktverschweißung entlang des Rahmens und an den Berührungspunkten der Drähte. Je nach System gibt es das Paneel mit 20 mm oder 30 mm Rahmen

RAHMEN
mm

20

RAHMEN
mm

30

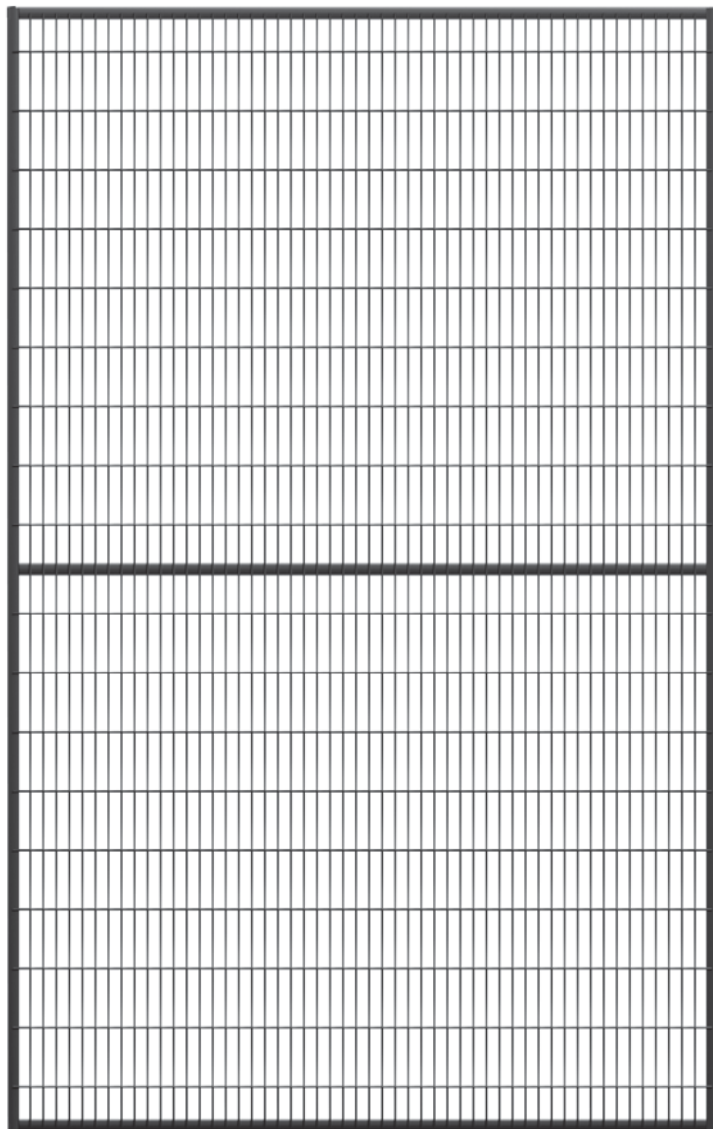

2860
mm

2480

2080

1900

1500



Sicherheit

EN ISO 13857

Die 19 mm Maschenweite erlaubt einen Aufbau der Gitter mit nur 120 mm Abstand zum Gefahrenbereich

Übersteigenschutz

EN ISO 14120-5.18

Die auf die Außenseite geschweißten vertikalen Drähte verhindern ein Übersteigen

Visibilität

EN ISO 14120-5.9

Die Form des Gitters mit vertikaler Maschung verbessert die Sicht auf die Maschine



Serie **BASIC**

Modulare Schutzsysteme

PFOSTEN
mm

40

RAHMEN
mm

20



Das Schutzzaunsystem **BASIC** setzt sich zusammen aus **Pfosten 40 x 40 mm** und Paneele mit Rahmen **20 x 20 mm**. Es wird standardmäßig für den Schutz von Anlagen und Maschinen eingesetzt.

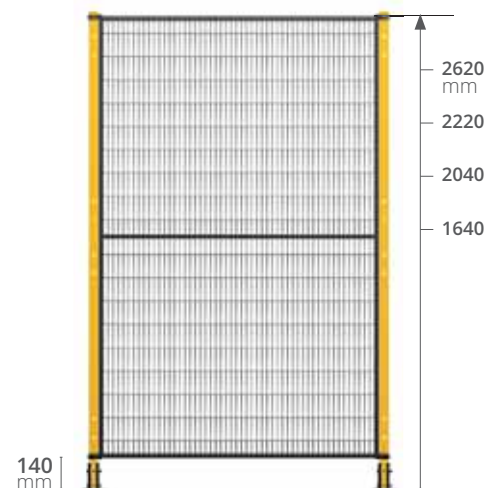
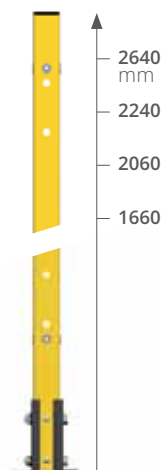
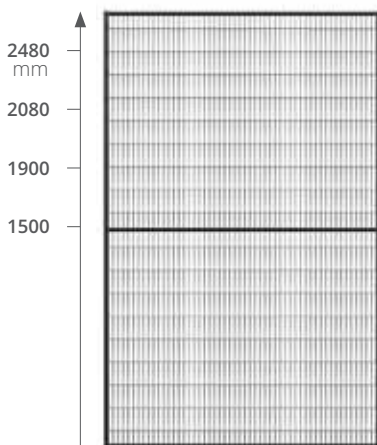
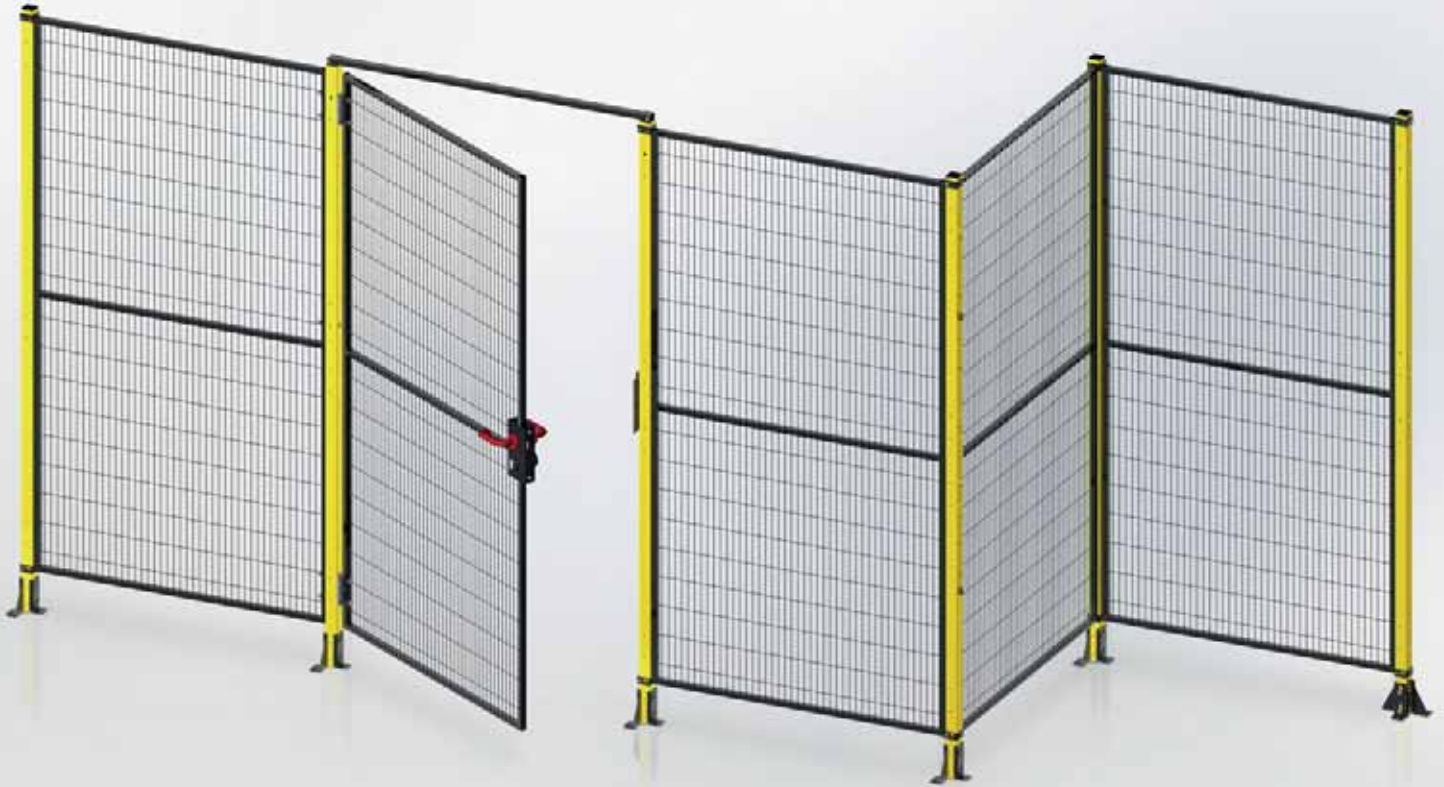

Paneele

Rahmen: 20 x 20 mm
Gitter: 22 x 100 x 3 mm
Höhen: 1500, 1900, 2080, 2480 mm
Breiten: 200, 300, 700, 800, 1000, 1200, 1500 mm

Pfosten

Querschnitt: 40 x 40 mm
Basis: geschraubt mit 3 oder 4 Befestigungspunkten oder optional geschweißt
Höhen: 1660, 2060, 2240, 2640 mm

Höhe Des Schutzgitters: 1640 ~ 2620 mm

Lackierung:

Pulverbeschichtung (nur für Innenanwendungen geeignet)

Farben:

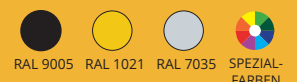



Praktikabel

BASIC lässt sich einfach montieren, sowohl mit der patentierten Clipbefestigung, als auch mit klassischer Schraubverbindung



Der **patentierte Clip** ermöglicht im Falle außerordentlicher Wartungsarbeiten einen schnellen Wiederaufbau der Schutzeinrichtung

EN ISO 14120 6.4.4.1 b.



Das System **BASIC** lässt sich auch mit klassischer **unverlierbarer Schraubverbindung** montieren



NEUHEIT

DISTANZSTÜCK MONTAGE

Das Distanzstück ermöglicht es den korrekten Bodenabstand vom Montageclip automatisch einzuhalten, gemäß der Norm **EN ISO 13857**



Unverlierbares Befestigungssystem

Das Befestigungssystem ist mit unverlierbaren Schrauben ausgerüstet gemäß **EN ISO 14120** und **2006/42/EG** - Maschinenrichtlinie

Vielseitig



BASIC GESCHRAUBT ODER GESCHWEISST

Die **BASIC** Pfosten sind mit geschraubter und höhenverstellbarer oder optional geschweißter Basis verfügbar

Impact test EN ISO 14120



Das System **BASIC** mit Durchgangverschraubung hat die strengen **dynamischen Aufpralltests von innen nach außen mit 1600J** bestanden.

Gemäß dem in der Norm **EN ISO 14120** aufgeführten "Pendeltestverfahren".

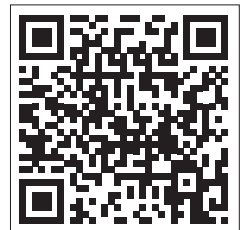

CUTTING KIT

um Paneele vor Ort zu bearbeiten und die Größe den Gegebenheiten der Umgebung anzupassen

ISO Konformität

BASIC ist konform mit den europäischen und internationalen Normen: **EN ISO 14120; EN ISO 12100; EN ISO 13857; EN ISO 14119; EN ISO 10218-2**

Serie **STRONG** und HEAVY

Modulare Schutzsysteme

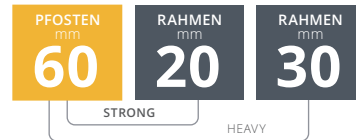

STRONG ist ein Schutzzaunsystem bestehend aus **Pfosten 60x60 mm** und **Paneele mit Rahmen 20x20 mm**. Es kommt vorwiegend unter schweren Bedingungen wie in der Roboter- oder Schwerindustrie zum Einsatz. Auch in der Version **HEAVY** mit Paneelrahmen **30x30 mm** verfügbar.

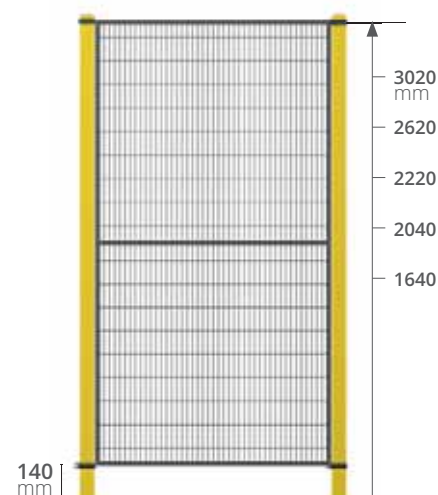
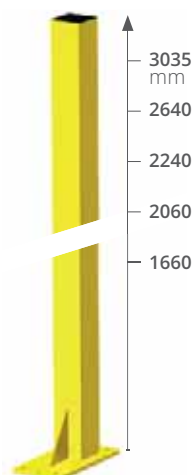
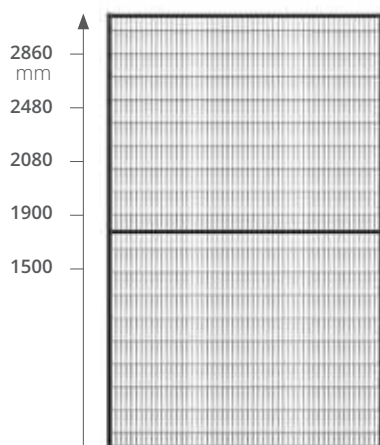
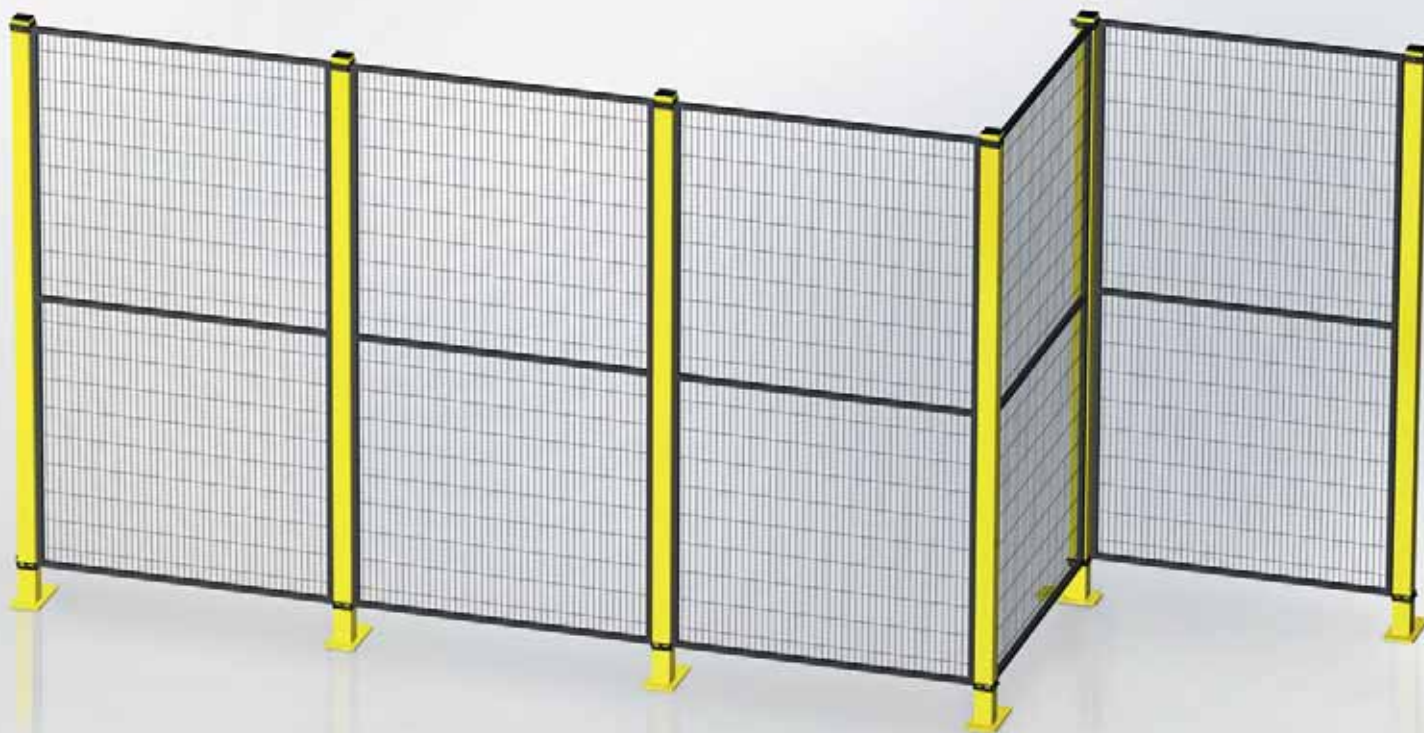

Paneele

Rahmen: 20 x 20 / 30 x 30 (HEAVY) mm
Gitter: 22 x 100 x 3 mm
Höhen: 1500, 1900, 2080, 2480, 2860 (1900 + 960) mm
Breiten: 200, 300, 700, 800, 1000, 1200, 1500 mm

Pfosten

Querschnitt: 60 x 60 mm
Basis: geschweißt mit 4 Befestigungspunkten
Höhen: 1660, 2060, 2240, 2640, 3035 mm

Höhe Des Schutzgitters: 1640 ~ 3020 mm

Lackierung:

Pulverbeschichtung (nur für Innenanwendungen geeignet)

Farben:

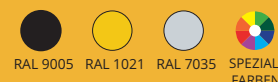



Robust



Pfosten mit 60x60 mm aus hochfestem Stahl mit Versteifungsblech

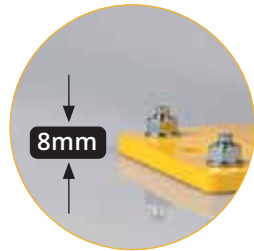

Die großzügig dimensionierte Basis (100x200x8 mm) bietet auf dem Boden maximale Stabilität

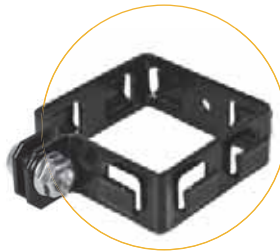

Der **patentierter Clip** ermöglicht im Falle außerordentlicher Wartungsarbeiten einen schnellen Wiederaufbau der Schutzeinrichtung



Optional lässt sich das System STRONG auch mit klassischer **unverlierbarer Schraubverbindung** montieren

EN ISO 14120 6.4.4.1 b.

Die Version **HEAVY** mit **30 mm Rahmen**, gewährleistet beim Aufprall eine noch höhere Festigkeit und Widerstandskraft

RAHMEN
mm
30



Unverlierbares Befestigungssystem

Das Befestigungssystem ist mit unverlierbaren Schrauben ausgerüstet gemäß **EN ISO 14120** und **2006/42/EG** - Maschinenrichtlinie

Vielseitig

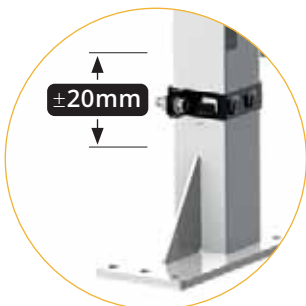

HÖHE EINSTELLBAR
um das Aufstellen der Pfosten am Boden bei Höhenunterschieden auszugleichen



CUTTING KIT
um Paneele vor Ort zu bearbeiten und die Größe den Gegebenheiten der Umgebung anzupassen

Impact test EN ISO 14120



Das System **STRONG** mit Durchgangverschraubung hat die strengen **dynamischen Aufpralltests von innen nach außen mit 1600J** bestanden.

Gemäß dem in der Norm **EN ISO 14120** aufgeführten "Pendeltestverfahren"

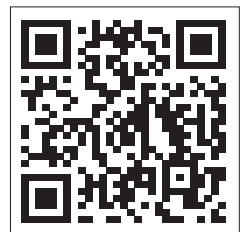

ISO Konformität

STRONG ist konform mit den europäischen und internationalen Normen: **EN ISO 14120; EN ISO 12100; EN ISO 13857; EN ISO 14119; EN ISO 10218-2**

Serie **GREEN FAST** und GREEN FAST DP

Modulare Schutzsysteme

RAHMEN
mm
30
GREEN FAST

RAHMEN
mm
20
GREEN FAST DP



GREEN FAST ist ein patentiertes Schutzzaunsystem, das **ohne Pfosten auskommt** und eine **besonders schnelle Montage ermöglicht**. Das System setzt sich zusammen aus Paneelen mit **Rahmen 30x30 (20x20 GREEN FAST DP)**, einer Basis mit Klemmgabel und einem oberen elastischen Verbindungsstück. **GREEN FAST** wurde entwickelt um Einfachheit und Schnelligkeit bei der Montage, sowie Wirtschaftlichkeit und Vielseitigkeit bei den Einsatzmöglichkeiten zu verbinden.

Höhe des Schutzgitters: 1640 ~ 2620 mm

2620 mm
2220 mm
2040 mm
1640 mm
140 mm

Befestigungssysteme

BASIS MIT KLEMMPROFILEN OBERE FEDERKUPPLUNG

i UNVERLIERBARE BEFESTIGUNGSSYSTEME
EN ISO 14120 und 2006/42/EG

RAL 9005 RAL 1021 RAL 7035 SPEZIAL-FARBEN

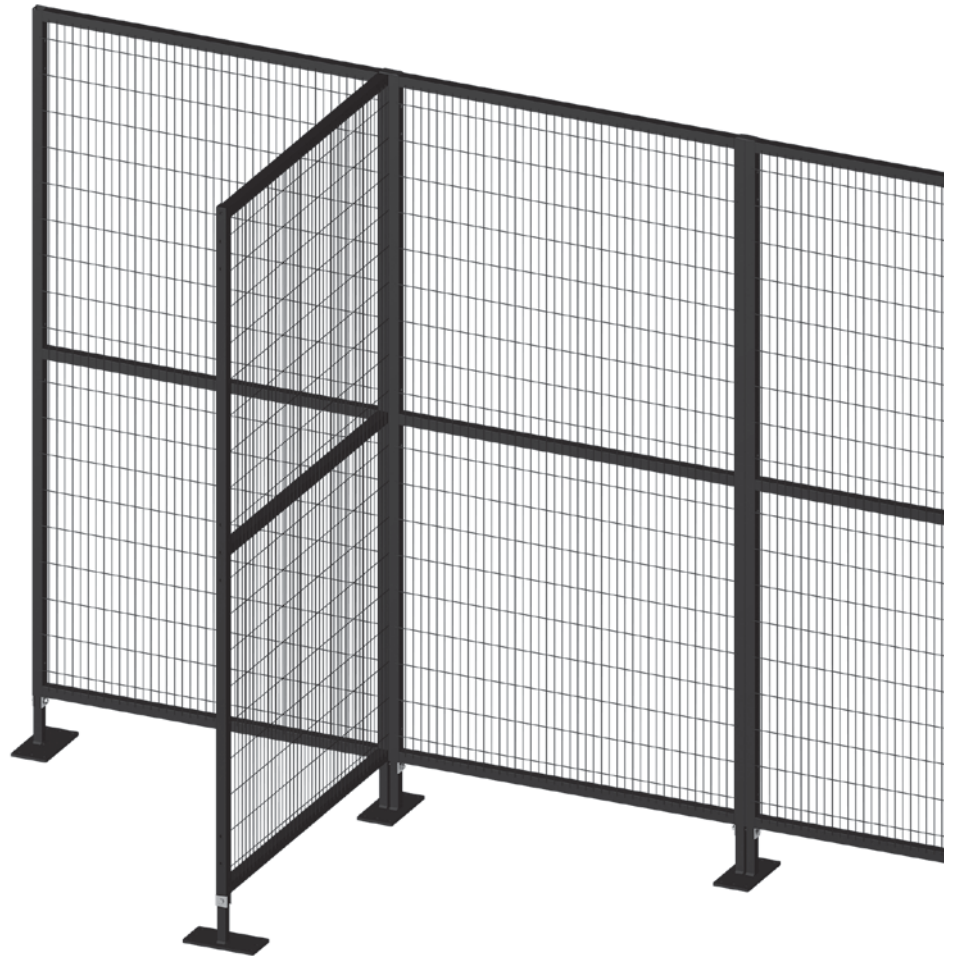

Wandelemente

Neben Gitterpaneele, können die Rahmensysteme mit unterschiedlichen Materialien und kombinierten Füllungen ausgestattet werden. Auf Anfrage auch auf Maß und mit Kontur.

Satech Modulbauweise

7 Standardmaße, unendliche Möglichkeiten

Die modulare Zusammensetzung der Satech Paneele in 7 Standardmaßen ermöglicht sämtliche Zwischengrößen im 100 mm Abstand.

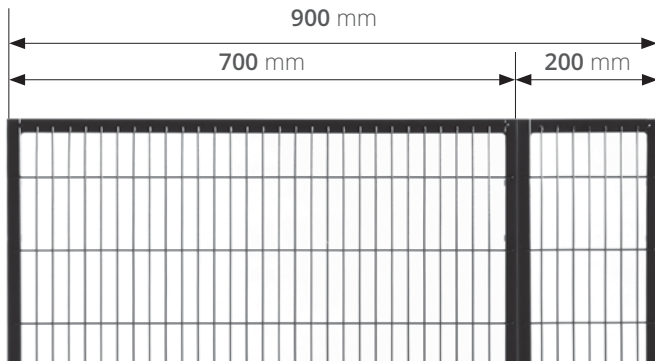

Zusammensetzung Paneele

200	200	
300	300	
400	200	200
500	200	300
600	300	300
700	700	
800	800	
900	700	200
1000	1000	
1100	800	300
1200	1200	
1300	1000	300
1400	700	700
1500	1500	

Blechpaneele



RAHMEN
mm

20

RAHMEN
mm

30

MATERIAL:

Blechstärke
1,2 mm

VERFÜGBAR AUCH
MIT KONTUR UND
RAHMENLOS

Blechpaneele mit Bullauge



RAHMEN
mm

20

RAHMEN
mm

30

MATERIAL:

Blechstärke
1,2 mm

VERFÜGBAR AUCH MIT
SPEZIELLEM BULLAUGE
IM UMFELD VON
SCHWEISSANLAGEN

Polycarbonatscheiben

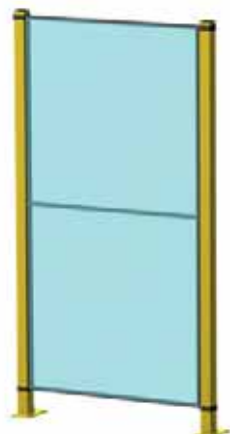

RAHMEN
mm

30

MATERIAL:

durchsichtige Scheibe
4 mm Stärke

Kombinierte Füllungen

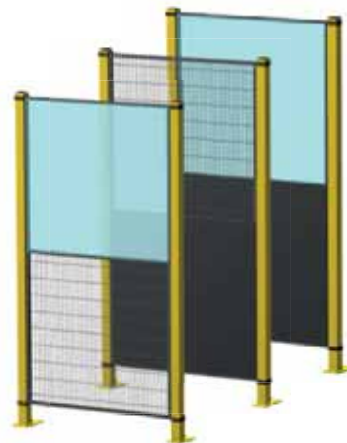

RAHMEN
mm

20

RAHMEN
mm

30

MATERIAL:

Gitter in Stahldraht
3 mm Durchmesser

Blechpaneel
1,2 mm Stärke

Polycarbonatscheibe
4 mm Stärke

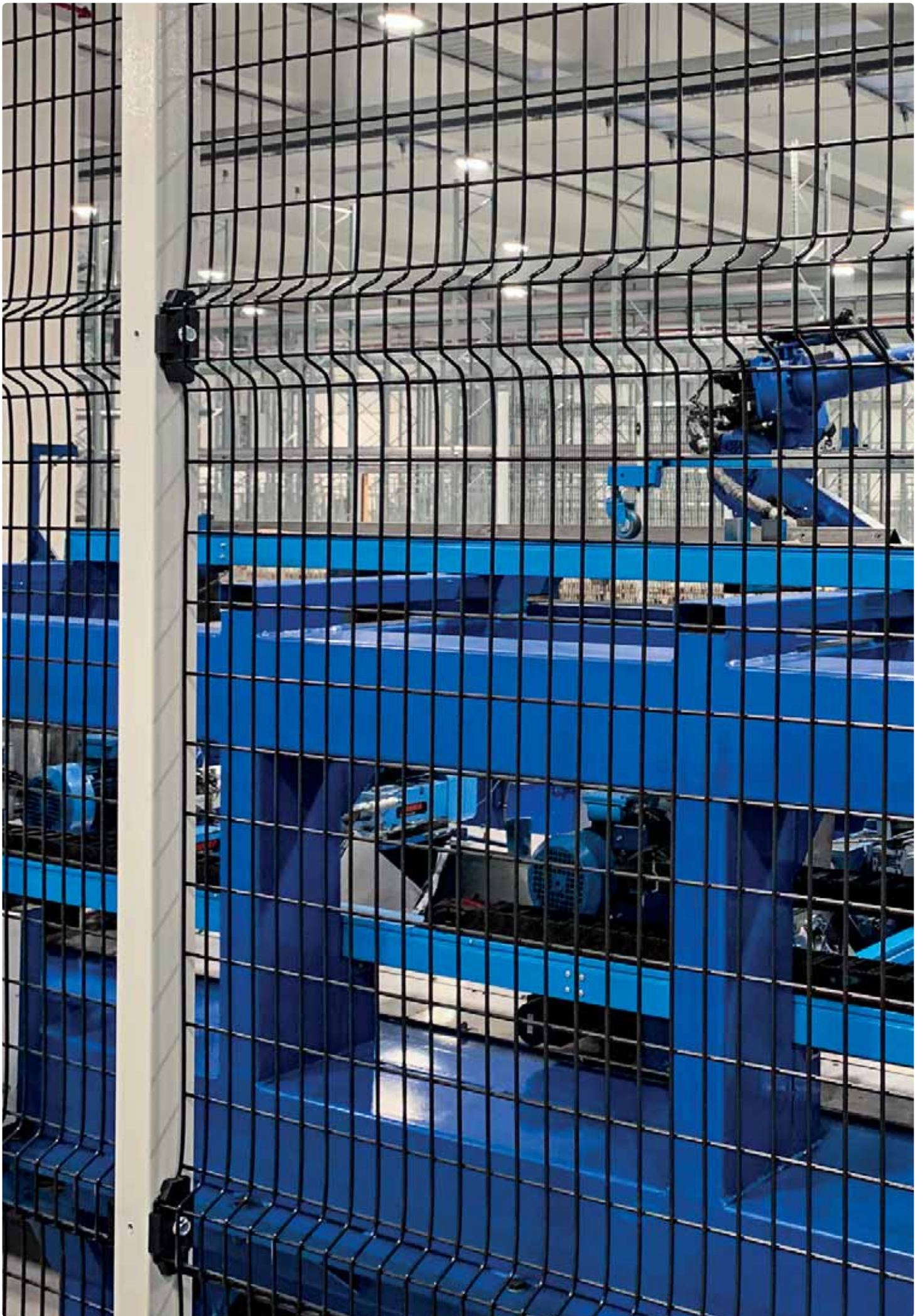

Rahmenlose Paneele

Vielseitig, solide, anpassungsfähig

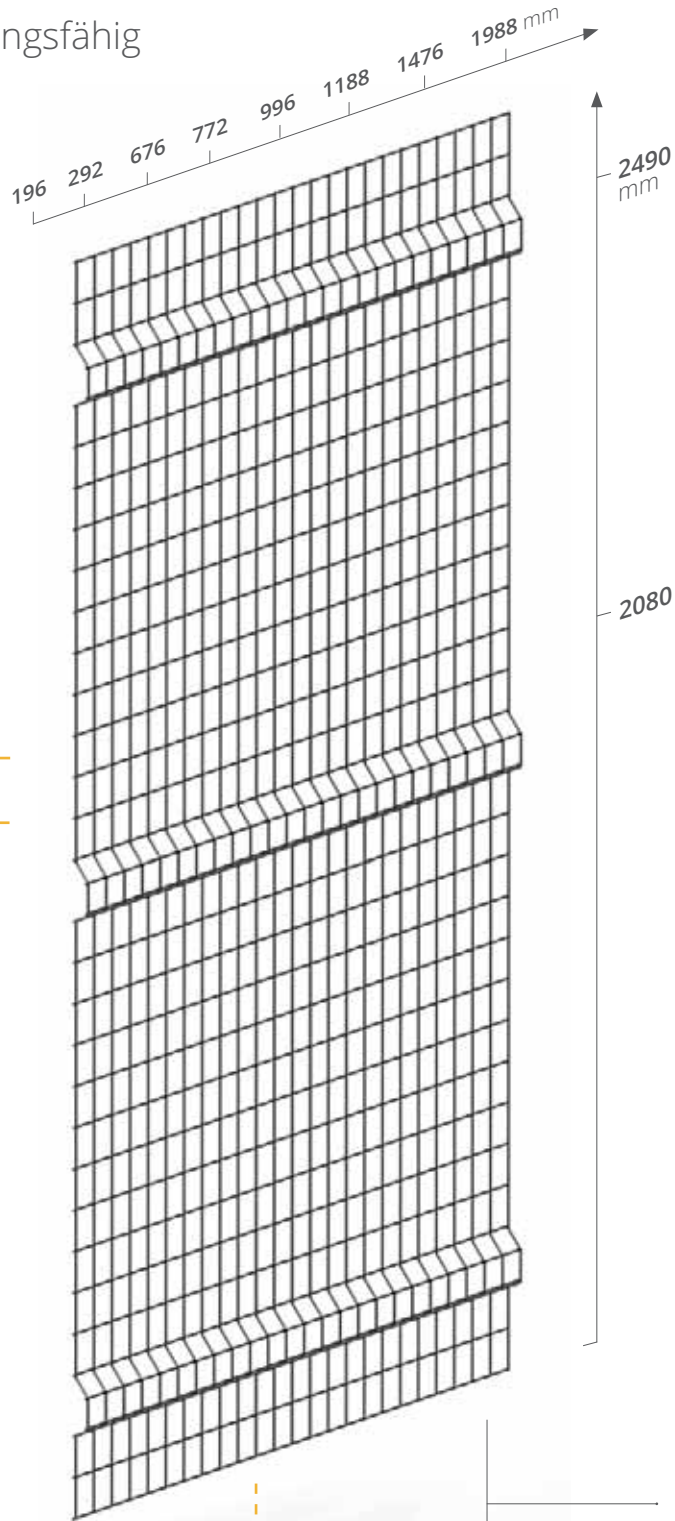

Solide

und leicht zu handhaben

Eine stabile Konstruktion mit geringem Gewicht. Das rahmenlose Paneel kann von nur einer Person bedient werden

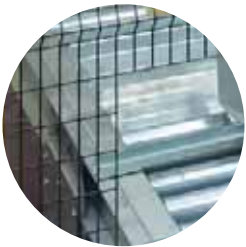
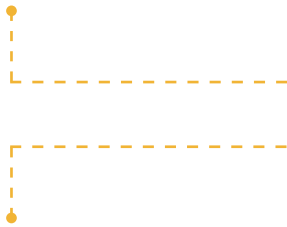

Anpassungsfähig

Bereit für jede Gegebenheit

Im Falle unvorhergesehener Änderungen auf der Baustelle, ermöglicht das rahmenlose Paneel eine schnelle Anpassung

Ø DRAHT
mm

4

Belastbar

Drahtstärke 4 mm und horizontalen Sicken

Die rahmenlosen Paneele von SATECH sind sehr stabil, dank der horizontalen Sicken und der 4 mm Drahtstärke.

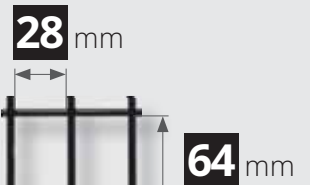

Sicherheit

EN ISO 13857

Die Maschenweite von 28 x 64 mm erlaubt die Montage der Gitter mit einem Abstand von 200 mm zum Gefahrenbereich

Visibilität

EN ISO 14120-5.9

Die Form der Gitter mit vertikaler Maschung verbessert die Sicht auf die Maschine

AdaptaGuard

Modulare Schutzsysteme

PFOSTEN
mm

50

Ø DRAHT
mm

4



AdaptaGuard lässt sich aufgrund seines praktischen Montagesystems leicht aufbauen und bietet den Vorteil, sich dank der rahmenlosen profilierten Geometrie hervorragend an die Gegebenheiten der Anlage anzupassen

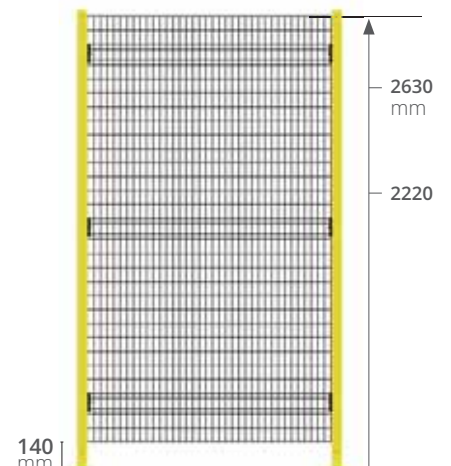
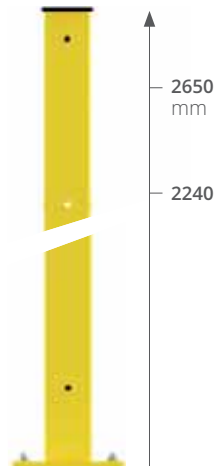
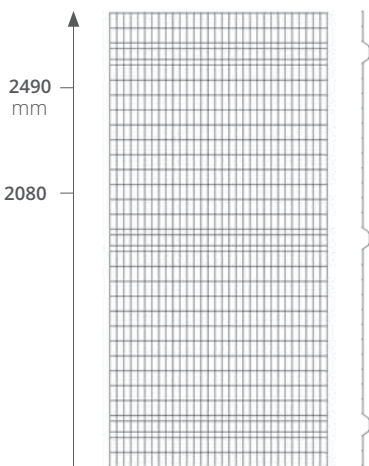
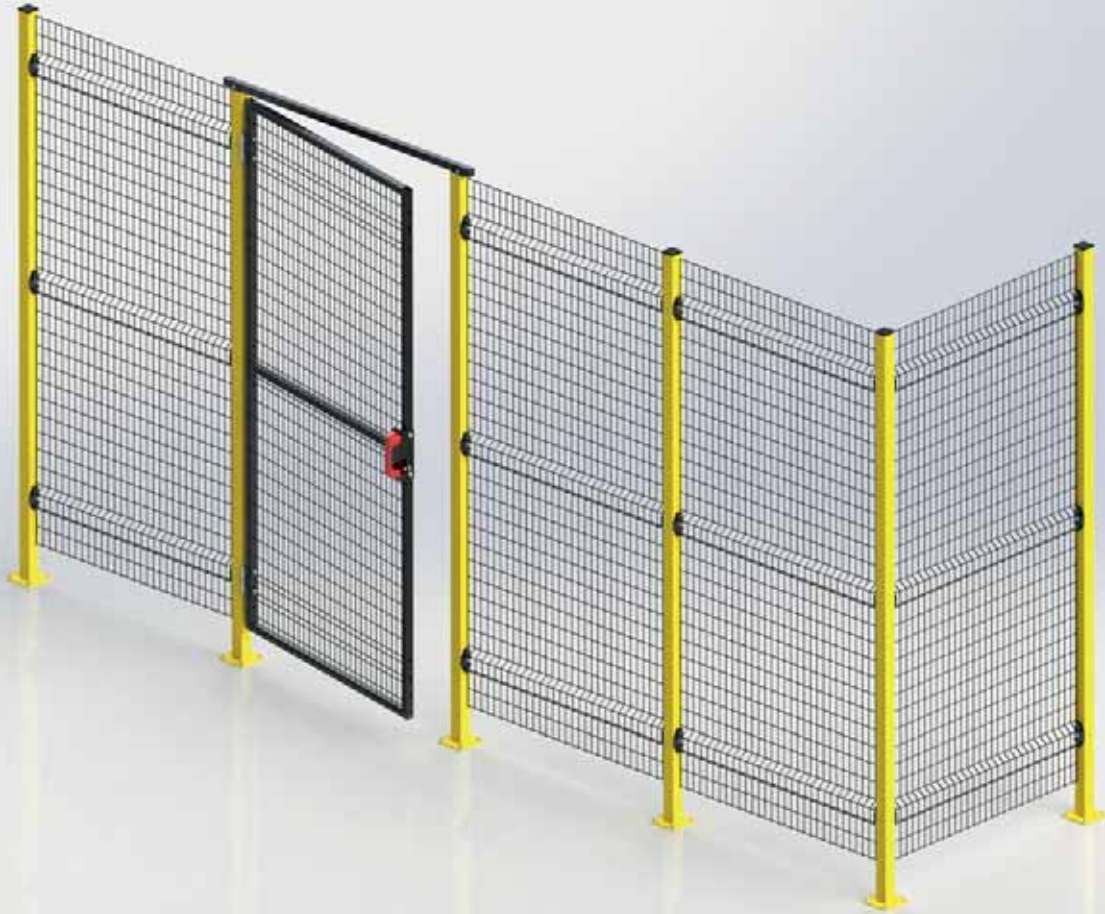

Paneele

Maschen: 32 x 68 x 4 mm
Höhe: 2080, 2490 mm
Basis: 196, 292, 676, 772, 996, 1188, 1476, 1988 mm

Pfosten

Querschnitt: 50 x 50 mm
Basis: geschweißt mit 4 Ankerpunkten, 120 x 120 x 8 mm
Höhe: 2240, 2650 mm

Höhe Des Schutzgitters: 2220 - 2630 mm

Lackierung:

Pulverbeschichtung (nur für Innenanwendungen geeignet)

Farben:

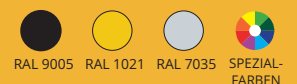

Robust



Kaltgezogener Stahldraht mit 4 mm Durchmesser mit hoher Streckgrenze



Panel mit verstärkten Sicken und Halterungen im Bereich der Sicken um eine große Stabilität zu erreichen

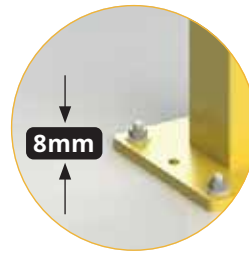

Die quadratische Basis mit hoher Stärke (120x 120 x 8 mm) gewährleistet am Boden maximale Stabilität am Boden



Die Pfosten mit 50 x 50 mm und "Flowdrill" Bohrungen erlauben eine perfekte Montage ohne die Gefahr auszubrechen



Impact test EN ISO 14120

AdaptaGuard hat strenge Aufpralltests von innen nach außen mit **1600J** bestanden, entsprechend dem "Pendeltest" Verfahren, gemäß der Norm **EN ISO 14120**

Praktikabel



Glasfaserverstärkte Befestigungen, ergonomisch geformt um eine schnelle und einfache Montage des Systems zu ermöglichen

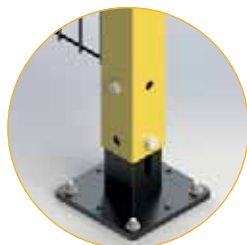

Der verstellbare Fuß (**optional**) erlaubt eine Anpassung der Auflage am Boden im Falle von Höhenunterschieden

Unverlierbares Befestigungssystem

Das Befestigungssystem ist mit unverlierbaren Schrauben ausgerüstet gemäß **EN ISO 14120** und **2006/42/EG** - Maschinenrichtlinie

Anpassungsfähig



ISO Konformität

AdaptaGuard ist konform mit den europäischen und internationalen Normen: **ISO 14120**; **EN ISO 12100**; **EN ISO 13857**; **EN ISO 14119**; **EN ISO 10218-2**



Türen

Flügeltür

PFOSTEN
mm

40

PFOSTEN
mm

50

PFOSTEN
mm

60

Standard Flügeltür. Die Drehbewegung erfolgt über zwei Scharniere und wird durch einen Magnetanschlag der neuesten Generation begrenzt.

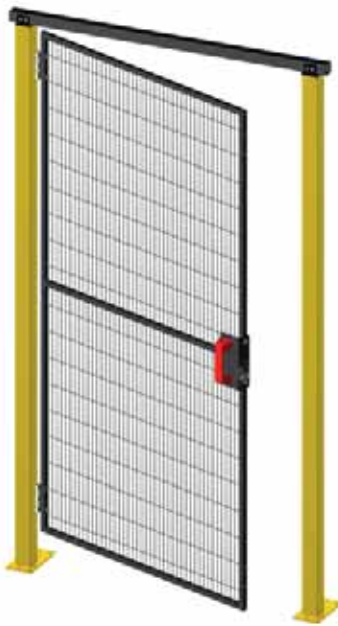

VERFÜGBAR IN DER VERSION:

- EINFLÜGELIG
- ZWEIFLÜGELIG

ÖFFNUNGEN:
von **700** bis **3.000** mm

Falttür

PFOSTEN
mm

40

PFOSTEN
mm

50

PFOSTEN
mm

60

Eine Drehtür die platzsparend geöffnet werden kann. Der Öffnungsradius der zwei Türflügel reduziert sich, nachdem der Riegel entsperrt und die zwei Flügel aufeinander gefaltet werden.

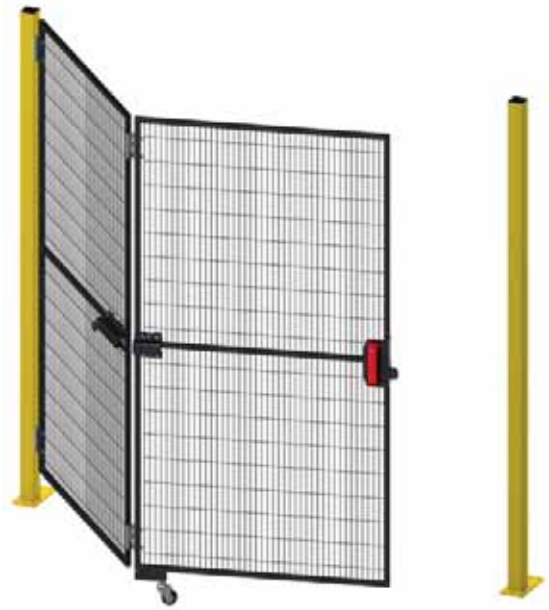

VERFÜGBAR IN DER VERSION:

- EINFLÜGELIG
- ZWEIFLÜGELIG

ÖFFNUNGEN:
von **1.400** bis **6.000** mm

Door in a box

der komplette Türsatz in einer Schachtel

Die Satech Rahmenpaneele können in Türen umgewandelt werden: aus dem Paneel wird ein Türflügel, während die restlichen Komponenten in einer "Door-in-box" mitgeliefert werden.

In der Schachtel finden Sie die Scharniere, das Schloss und einen Standardgriff. Entsprechend der Montage der Scharniere und des Schlosses kann die Tür links oder rechts angeschlagen sein.

Die Tür kann außerdem den einzelnen Sicherheitsanforderungen angepasst werden, z.B. mit Antipanikschloss oder Schlössern mit Verriegelung.



Schiebetüren

Mit Führungen

PFOSTEN
mm

40

PFOSTEN
mm

50

PFOSTEN
mm

60

Schiebetüren mit Oberführung und freischwebenden Türpaneele oder mit Bodenführung, welche auch dem Reifendruck von Gabelstapler und Hubwagen stand hält.



Mit freiem Zugang

PFOSTEN
mm

40

PFOSTEN
mm

50

PFOSTEN
mm

60

Schiebetüren mit reibungsarmen Teleskopführungen oder freischwebend auf stabilen tragenden Strukturen. Das Fehlen von Hindernissen in der Höhe und am Boden ermöglicht einen komplett freien Zugang.



VERFÜGBAR IN DEN VERSIONEN:

- EINFACHE SCHIEBETÜR MIT OBERFÜHRUNG
- GEGENLÄUFIGE SCHIEBETÜR MIT OBERFÜHRUNG
- EINFACHE WECHSELSEITIGE SCHIEBETÜR MIT OBERFÜHRUNG
- DOPPELTE WECHSELSEITIGE SCHIEBETÜR MIT OBERFÜHRUNG
- EINFACHE SCHIEBETÜR MIT BODENFÜHRUNG
- GEGENLÄUFIGE SCHIEBETÜR MIT BODENFÜHRUNG

ÖFFNUNGEN:
von 700 bis 3.000 mm

VERFÜGBAR IN DEN VERSIONEN:

- EINFACH MIT TELESKOPFÜHRUNG TX
- GEGENLÄUFIG MIT TELESKOPFÜHRUNG TX
- EINFACH 2.0
- GEGENLÄUFIG 2.0
- EINFACH 3.0
- GEGENLÄUFIG 3.0

ÖFFNUNGEN:
von 700 bis 6.000 mm

Spezialtüren

Zugänge auf Maß mit horizontalen, vertikalen, hybriden und schwenkbaren Öffnungen. Die Betätigung erfolgt manuell, elektrisch oder pneumatisch

Kombifunktion und mehrstufig

Türen mit kombinierter Funktion verbinden Dreh- und Schiebefunktion. Sie sind für örtliche Gegebenheiten konzipiert, in denen die Platzverhältnisse begrenzt sind.

Die auch mit pneumatischem Antrieb verfügbaren, mehrstufigen Türen, sind für sehr große Öffnungsweiten vorgesehen.

ÖFFNUNGEN:
bis 15 m (mehrstufig)

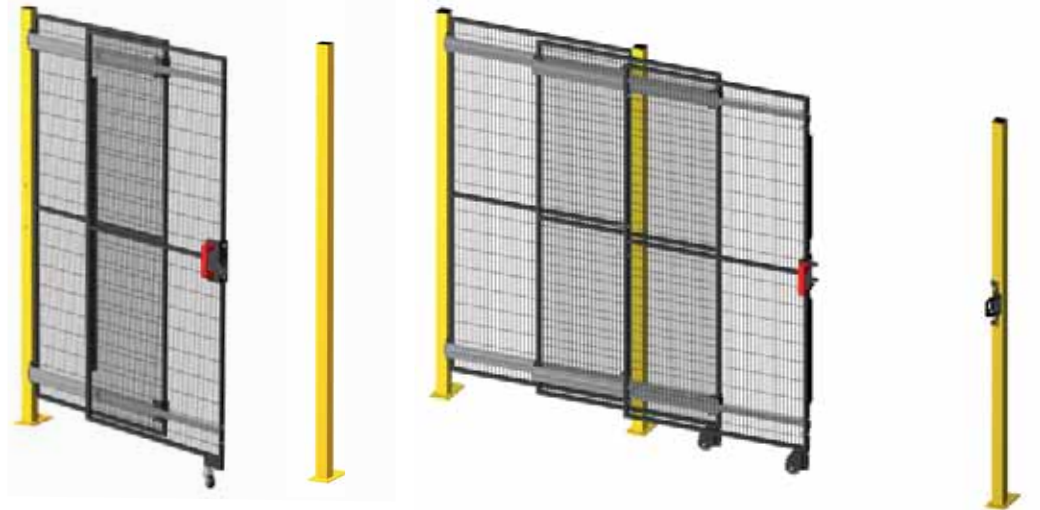

Hubtore und Schwenktore

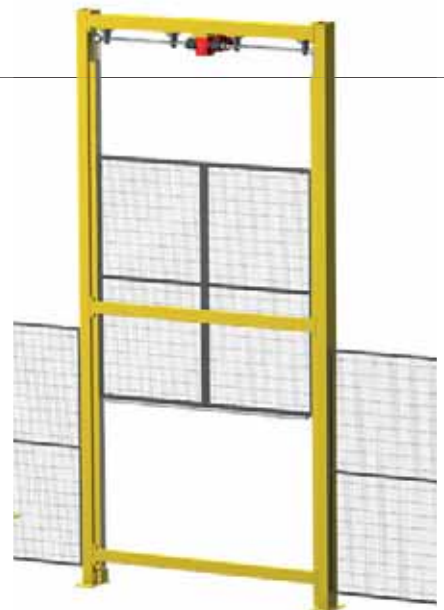

Türen mit Motorantrieb

Satech Türen können mit elektrischen oder pneumatischen Antrieb ausgestattet sein.



Schlösser

Satech Türen können mit über 150 verschiedenen Schlössern und Sicherheitsschaltern ausgestattet werden

MECHANISCHE SCHLÖSSER



Einfach und funktional

Vom einfachen Vorhängeschloss über Schlösser mit Knauf oder Klinke bis zu Schlössern mit Ver- und Entriegelung (Druckhebel oder Riegel) mit Antipanikfunktion. Die mechanischen Satech Schlösser sind mit **Komponenten höchster Qualität ausgestattet** und lassen sich perfekt in unsere Paneele integrieren.

MECHANISCH mit integriertem Sicherheitsschalter



SATECH
Modular Machine Guards

D-FenceLock: Solidität und höchste Zuverlässigkeit

Satech D-FenceLock Schlösser mit integriertem Sicherheitsschalter sind mit einem robustem **Stahlgehäuse** versehen für eine hohe Solidität und Langlebigkeit unter schweren Einsatzbedingungen. Der Betätiger vom Schalter befindet sich dank einer **mechanischen Zentrierfunktion** stets in der korrekten Position, die eine maximale Präzision beim Schließvorgang gewährleistet. Die **Antipanikfunktion** ermöglicht die Notöffnung von innen, während die **Arretierung im geöffneten Zustand eine zufällige Schließung** durch nicht autorisiertes Personal verhindert. Eine **Halterplatte mit Griff und integriertem Eingriffsschutz** ermöglicht eine direkte Montage auf die Türpaneele, sowohl bei den Flügel-, als auch bei den Schiebetüren.

MIT ZUHALTUNG



Maximaler Schutz der Mitarbeiter und Prozesse

Schlösser mit Verriegelung aktivieren die **Abschaltung der Maschine** im Falle einer Türöffnung und verhindern somit den Betrieb der Maschine, solange bis die Türe geschlossen und/oder der Betrieb einvernehmlich wieder hergestellt ist. Aufgrund der Zusammenarbeit mit den wichtigsten Herstellern in diesem Sektor können wir Ihnen eine geeignete Lösung entsprechend Ihrer Risikoanalyse anbieten.

Zubehör

Eine vollständige Zubehörpalette gewährleistet maximale Flexibilität und individuelle Lösungen

SCHALTER UND HALTERUNGEN

Sicherheitsschalter, Halterungen für alle gängigen Hersteller von Schlössern und Sicherheitsschaltern, Sonderhalter



ZUBEHÖR

Schnittsatz, Wartungsfenster, Kabelkanäle, Versteifungsstreben, Nivellierungsscheiben, Montagezubehör

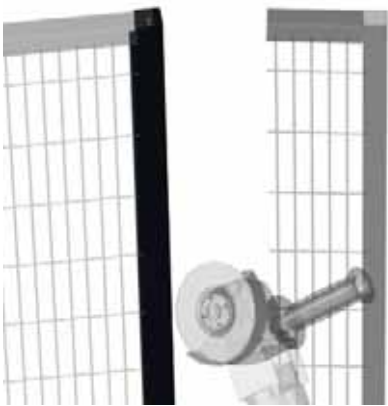

SONSTIGES

Kantenschutz, feste und variable Winkelverbinder, Halter für Hinweisschilder, Vorrichtungen Eingriffschutz für Türen und Schlösser

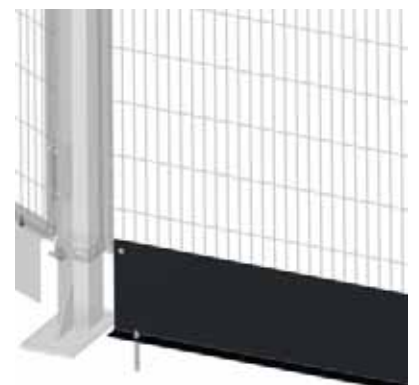
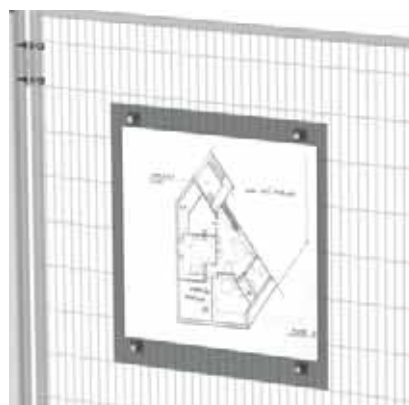
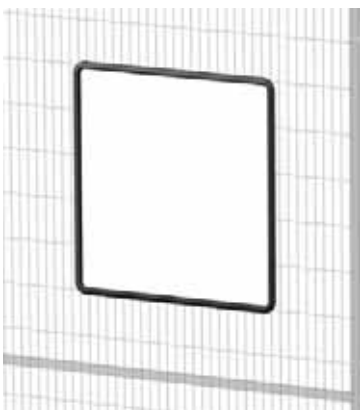



BodyGuard

Geländer Schutzsystem

PROFILE
mm
40

STÄRKE
mm
2



BODYGUARD ist ein Geländersystem zur Absturzsicherung für Laufstege und erhöhte Bereiche oder für die Begrenzung von Laufwegen am Boden. Bestehend aus zwei horizontalen Profilen und einer Sockelleiste, sowie mit selbstzentrierenden und selbstsichernden Halterungen. Es wird mit zwei Befestigungsvarianten ausgeliefert: entweder mit seitlicher oder mit Bodenbefestigung. Bodyguard ist modular und vollständig zerlegbar, die Bauweise entspricht der internationalen Norm **EN ISO 14122-3**

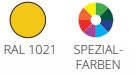
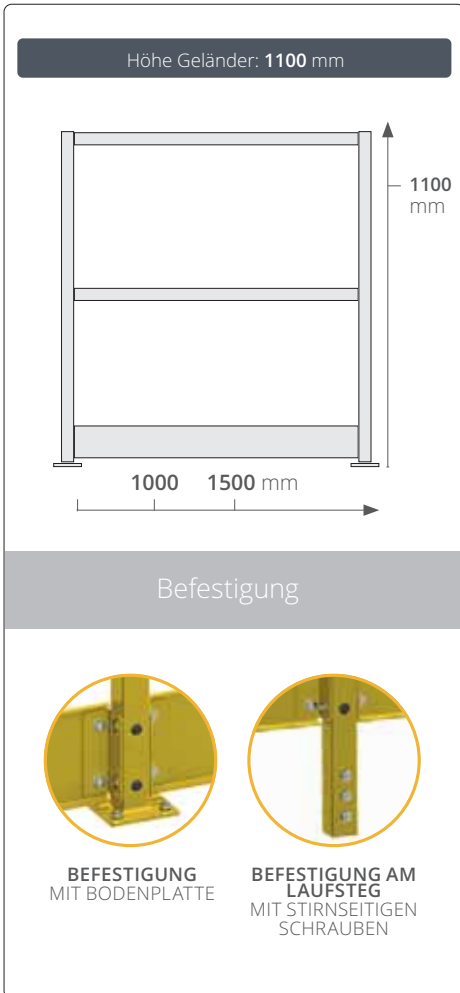

Vielseitig



Praktikabel



Modular



Sonderanfertigungen

Nach Kundenzeichnung gefertigte Paneele, Türen und andere Produkte, auch in Sonderfarben

Neben der Produktion von Standardprodukten, entwickeln und fertigen wir **individuelle Lösungen für jeden Bedarf**: Paneele in Sondergrößen und besonderen **Konturen**, Öffnungen für Wartungszwecke oder Kontrolle der Werkstücke. **Schwenktüren oder Hubtore** mit manueller, elektrischer oder pneumatischer Funktion. **Sonderhalter** für Sicherheitsschalter und Zubehör. Die Schutzeinrichtungen können außerdem entsprechend Ihren **Farbwünschen** realisiert werden.



Vormontage-Service

Vormontierte Türen, Griffe, Paneele,
elektrische Vorverkabelung inkl. Funktionstest

Auf Anfrage kümmern wir uns an unserem Hauptsitz um die "Vormontage" ganzer Baugruppen, wie z.B. Türen, Paneele, Schlösser, Griffe, Sicherheitsschalter und elektronische eingebaute Einheiten Ihrer Schutzeinrichtung.

Die Baugruppen **werden montagefertig geliefert**, so dass Ihre Mitarbeiter **bei der Montage der Schutzeinrichtung viel Zeit sparen**.



Dienstleistungen und Kundenbetreuung

Umfassende Unterstützung für den Aufbau
der Schutzeinrichtungen



SCHULUNGEN FÜR MONTEURE

Von großer Bedeutung sind die Schulungen und die Unterstützung der Montagemitarbeiter. Der Schulungsplan **im Schulungsraum für die Monteure unserer Schutzsysteme sieht einen theoretischen Teil vor und einige praktische Montageübungen** an den wichtigsten Bauteilen (wie z.B. Türen, Sicherheitsschalter, Schlösser). Neben den Montageanleitungen der Bauteile werden den Bestellungen immer die entsprechenden Angebotszeichnungen im **PDF-3D Format** beigelegt.



MONTAGEDIENSTLEISTUNGEN

Aufgrund eines weitverzweigten Netzwerks von Montageteams **sind wir in der Lage, Montagedienstleistungen für die Schutzzäune weltweit anzubieten**. Unsere aus Fachkräften bestehenden Montageteams wurden im Schulungszentrum nahe der Technikabteilung in Calco ausgebildet, wo es einen Bereich mit allen Varianten der Schutzsysteme in Originalgröße gibt.

Lager und **Versand**

Sorgfältige Verpackung und Fotodokumentation der Versandware

Die stehende Verpackungseinheit der Elemente ermöglicht einen optimierten und kostengünstigen Warenversand. Jede Palette wird von erfahrenem Personal sorgfältig für den Versand vorbereitet: Alle Bauteile werden so befestigt und geschützt, dass sie während des Transports weder bewegt noch beschädigt werden. Mit dem Satech Warenwirtschaftssystem kann die Warensendung kontrolliert und zurückverfolgt werden: Zwei hochauflösende Kameras erstellen eine Fotodokumentation der versandfertigen Paletten. Die Bilder werden den Bestellnummern automatisch zugeordnet und stehen jederzeit zur Verfügung.

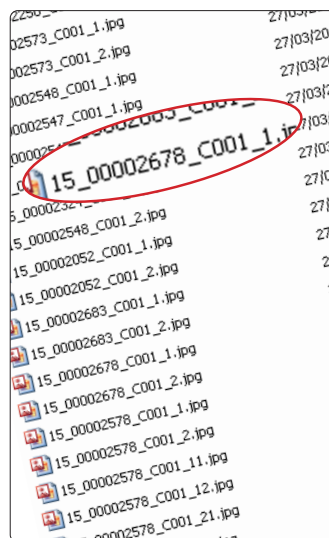

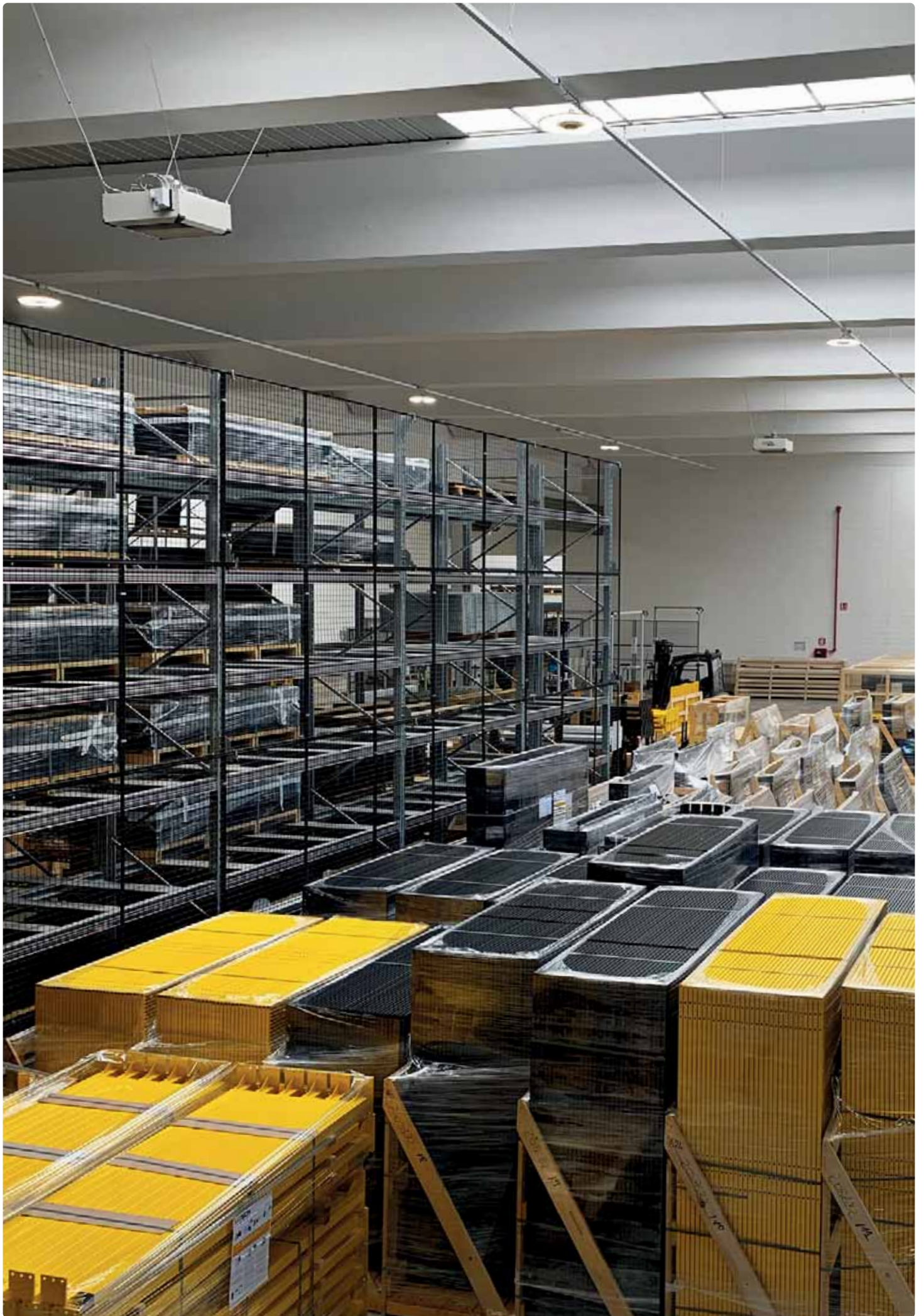



Customer **Care**

Sie erhalten jederzeit unsere Unterstützung

Unser Ziel ist es **Kundenbeziehungen aufzubauen, die verlässlich und dauerhaft** sind, so wie unsere Produkte. Jeder Kunde kann auf einen persönlichen Berater zählen, über den er **Infomaterial zu den Produkten, den aktuellen Bestell- und Lieferstatus, Verwaltungsunterlagen oder einfach nur einen Ratschlag zu den Produkten** oder deren Instandhaltung einholen kann.

Für weitere Produktinformationen schreiben Sie bitte an:

info@satechsafety.de



SATECH, IHR GLOBALER PARTNER IN SACHEN SICHERHEIT

Die Sicherheit der Mitarbeiter die in den Produktionsstätten tätig sind, ist seit 20 Jahren unsere Kernkompetenz.

Unsere Stärke? Die Einhaltung der europäischen und internationalen Normen, modulare lieferfähige Produkte und eine besondere Aufmerksamkeit gegenüber den Kundenwünschen.

Die technische Abteilung entwickelt Lösungen, um die Sicherheit und Konformität Ihrer Maschinen, Roboter und Anlagen zu gewährleisten. Auf dem Werksgelände in Bulciago (Italien) mit mehr als 20.000 m² Produktionsfläche, einer automatisierten Produktionslinie mit einer Tageskapazität von 5.500 Paneele und einer Pulverbeschichtungsanlage überprüfen wir jedes einzelne Detail um Ihnen Produkte höchster Qualität zu liefern.

Mit 4 Niederlassungen und einem weltweiten Händlernetz stehen wir Ihnen überall zur Seite: Für ein neues Projekt, oder die Erweiterung bereits bestehender Maschinen.

Die langlebigen Schutzeinrichtungen von Satech ermöglichen den Maschinenbedienern in Sicherheit zu arbeiten. 5 Produktlinien sind ständig verfügbar, auf über 5.000 m² Lagerfläche. Aber wir bieten noch mehr: auch die ganz besonderen und speziellen Anforderungen finden Gehör: in einer professionellen und qualifizierten Beratung. Unsere Sonderabteilung steht Ihnen zur Verfügung, um maßgeschneiderte Lösungen zu erarbeiten.

Unser Anspruch ist Ihre Zufriedenheit: Vielseitigkeit, sich ergänzende Systeme, große Auswahl an Zubehör, Angebote mit Zeichnungen in 2D und 3D, AutoCad und Inventor. Wir setzen uns dafür ein Ihr Unternehmen sicherer und produktiver zu machen.

SATECH

Modular **Machine Guards**

Satech Safety Technology GmbH

Steinmasch, 4
32369 Rahden, Deutschland
Phone: +49 (0) 5771 913 90 00
Fax: +49 (0) 5771 913 90 29

info@satechsafety.de | www.satechsafety.de

YouTube

